



GRUPO MARPA IT

Cómputo, Telecomunicaciones, Seguridad, Energía y Construcción.

CATÁLOGO

GRUPO MARPA IT, S.A. DE C.V.
RFC: IMP871216310

VALLE DE LA ESPERANZA 101
FRACC. VALLE DE SAN JAVIER, C.P. 42086
PACHUCA DE SOTO, HIDALGO.
TEL 771-7170630

Diana Escobedo Fernandez

FICHA TÉCNICA

Multicontactos con
entradas USB



Santul Herramientas S.A. de C.V.

A. Características Técnicas.

Código	Características Técnicas (Eléctricas, Mecánicas, Fotométricas)							
	Tensión AC	Frec.	Corriente Max.	Watts	Puerto USB	Protección de picos	Calibre	Temp. de trabajo máx.
1201	125 V	60 Hz	15 A	1 875 W	2 (5 V, 1,1 A)	450 joules	3 x 14 AWG	40 °C – 45 °C
1202						110 joules		
1303						110 joules		

B. Dimensiones.

Producto		Dimensiones	
Código	A x B	Longitud de cable	
1201	27 cm x 4 cm	90 cm	
1202	25 cm x 4 cm		
1303			



» Contactos polarizados y aterrizados

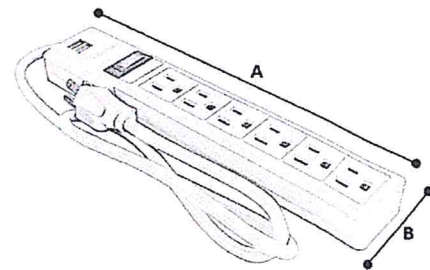

Acotaciones

C. Materiales y usos.

Cuerpo	Espigas	Usos
ABS	Metálicas	Casa – Oficina

D. Características Adicionales.

Información Adicional	
Norma Aplicable:	NOM-003-SCFI-VIGENTE / NMX-J-508-ANCE-VIGENTE Fabricado bajo estándares internacionales.
Garantía:	1 Año por defecto de fabricación en condiciones normales de operación.
Precauciones:	*No sobrepasar los valores eléctricos indicados. *No utilizar en lugares húmedos.
País de origen:	Hecho en china
Observaciones:	*Suprime las descargas de voltaje. (Para el código 1356) *Apagador con protección termomagnética. *Luz indicadora de encendido.

Empaquetado / Etiquetado



*Esta ficha técnica solo aplica para los códigos señalados.

*NA: información No Aplicable al modelo indicado

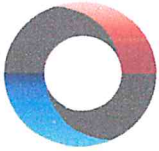





GRUPO MARPA IT

Cómputo, Telecomunicaciones, Seguridad, Energía y Construcción.

DOCUMENTO V. PRESENTACIÓN DE LA PROPOSICIÓN.
 UNIVERSIDAD TECNOLÓGICA DEL VALLE DEL MEZQUITAL
 CARR. IXMIQUILPAN –CAPULA KM 4 C.P. 42300 COL.EL NITH IXMIQUILPAN HGO.
 PRESENTE
 PROCEDIMIENTO DE LICITACIÓN PÚBLICA
 N° LA-72-057-913064994-I-9-2023
 ANEXO N° 1
 CÁATALOGO

GRUPO MARPA IT, S.A. DE C.V.
 RFC: IMP871218310
 VALLE DE LA ESPERANZA 101
 FRACC. VALLE DE SAN JAVIER, C.P. 42086
 PACHUCA DE SOTO, HIDALGO.
 TEL 771-7170630

REFERENTE A LA ADQUISICIÓN DE MATERIALES, BIENES E INSUMOS PARA PROGRAMAS EDUCATIVOS DE LA UTVM

PARTIDA GENERAL PARA LICITACION	ID. AREA	DESCRIPCIÓN	UNIDAD DE MEDIDA	CANTIDAD	NO. PARTE Ó MODELO OFERTADO	MARCA OFERTADA	CÁATALOGO
19	19	CALCULADORA DE ESCRITORIO DE 12 DIGITOS	PIEZA	4	NE-183	NEXTEP	 <p>Ficha Técnica. + Características Generales: Marca: Nextep Arquitectura: Calculadora Tipo: Semi Electrónico Teclado: Un total de 26 teclas con función de gestión. Batería: Incluye batería AA Dimensiones: 15 cm x 12 cm Color: Negro</p>
20	20	CARTUCHO PARA IMPRESORA HP LASER JET P1600DN, ORIGINAL	PIEZA	2	CE278A	HP	
21	21	CARTUCHO PARA IMPRESORA HP C4837A MAGENTA	PIEZA	2	C4837A	HP	
22	22	CARTUCHO PARA IMPRESOR HP C4836A CYAN	PIEZA	3	C4836A	HP	
23	23	CARTUCHO PARA IMPRESORA BROTHER LASER A COLOR MOD. HLL8350C 336B NEGRO, ORIGINAL	PIEZA	1	TN336BK	BROTHER	
24	24	CARTUCHO PARA IMPRESORA BROTHER TN-360	PIEZA	1	TN-360	BROTHER	
25	25	CARTUCHO PARA IMPRESORA HP CH565A NEGRO	PIEZA	2	CH565A	NO COTIZO	









GRUPO MARPA IT

Cómputo, Telecomunicaciones, Seguridad, Energía y Construcción. S.A. DE C.V.

DOCUMENTO V. PRESENTACIÓN DE LA PROPOSICIÓN.
 UNIVERSIDAD TECNOLÓGICA DEL VALLE DEL MEZQUITAL
 CARR. IXMIQUILPAN –CAPULA KM 4 C.P. 42300 COL.EL NITH IXMIQUILPAN HGO.
 PRESENTE
 PROCEDIMIENTO DE LICITACIÓN PÚBLICA
 N° LA-72-057-913064994-I-9-2023
 ANEXO N° 1
 CÁTALOGO

GRUPO MARPA IT, S.A. DE C.V.
 RFC: IMPS71236310
 VALLE DE LA ESPERANZA 101
 FRACC. VALLE DE SAN JAVIER, C.P. 42086
 PACHUCA DE SOTO, HIDALGO.
 TEL 771-7170630

REFERENTE A LA ADQUISICIÓN DE MATERIALES, BIENES E INSUMOS PARA PROGRAMAS EDUCATIVOS DE LA UTVM

PARTIDA GENERAL PARA LICITACION	ID. AREA	DESCRIPCIÓN	UNIDAD DE MEDIDA	CANTIDAD	NO. PARTE O MODELO OFERTADO	MARCA OFERTADA	CÁTALOGO
26	26	CARTUCHO PARA IMPRESORA HP LASER JET M1120	PIEZA	2	CB436A	HP	
27	27	CARTUCHO PARA IMPRESORA HP MOD. 1525 CE320A (128) NEGRO, ORIGINAL	PIEZA	1	CE320A	HP	
28	28	CARTUCHO PARA IMPRESORA HP MOD. 1525 CE321A (128) CYAN, ORIGINAL	PIEZA	2	CE321A	HP	
29	29	CARTUCHO PARA IMPRESORA HP MOD. 1525 CE322A (128) AMARILLO, ORIGINAL	PIEZA	2	CE322A	HP	
30	30	CARTUCHO PARA IMPRESORA HP MOD. 1525 CE323A (128) MAGENTA, ORIGINAL	PIEZA	2	CE323A	HP	
31	31	CARTUCHO PARA IMPRESORA HP PRO M15 W, ORIGINAL	PIEZA	2	CF248A	HP	
32	32	CARTUCHO PARA IMPRESORA HP LASER JET MODELO CF360X BLACK	PIEZA	3	CF360X	HP	

GRUPO MARPA IT, S.A. DE C.V.

Valle de la Esperanza No. 101. Fracc. Valle de San Javier. Pachuca. Hgo. C.P. 42086 Tels. v Fax (771) 71 7-06-30 con 10 líneas

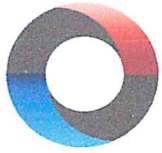





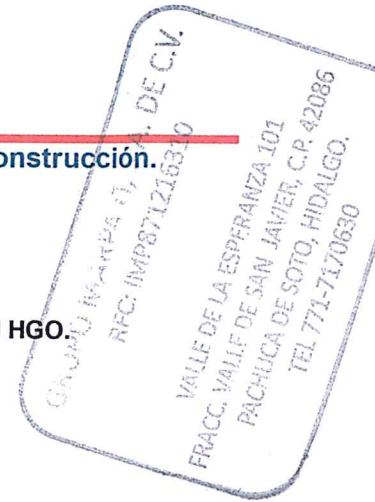

GRUPO MARPA IT

Cómputo, Telecomunicaciones, Seguridad, Energía y Construcción.

DOCUMENTO V. PRESENTACIÓN DE LA PROPOSICION.
 UNIVERSIDAD TECNOLÓGICA DEL VALLE DEL MEZQUITAL
 CARR. IXMIQUILPAN –CAPULA KM 4 C.P. 42300 COL.EL NITH IXMIQUILPAN HGO.
 PRESENTE
 PROCEDIMIENTO DE LICITACIÓN PÚBLICA
 N° LA-72-057-913064994-I-9-2023
 ANEXO N° 1
 CÁTALOGO



REFERENTE A LA ADQUISICIÓN DE MATERIALES, BIENES E INSUMOS PARA PROGRAMAS EDUCATIVOS DE LA UTVM

PARTIDA GENERAL PARA LICITACION	ID. AREA	DESCRIPCIÓN	UNIDAD DE MEDIDA	CANTIDAD	NO. PARTE Ó MODELO OFERTADO	MARCA OFERTADA	CÁTALOGO
33	33	CARTUCHO PARA IMPRTESORA HP LASER JET MODELO CF361X CYAN	PIEZA	2	CF361X	HP	
34	34	CARTUCHO PARA IMPRTESORA HP LASER JET MODELO CF362X YELLOW	PIEZA	2	CF362X	HP	
35	35	CARTUCHO PARA IMPRTESORA HP LASER JET MODELO CF363X MAGENTA	PIEZA	3	CF363X	HP	
36	36	CARTUCHO PARA PLOTER T120 CZ129A NEGRO , ORIGINAL	PIEZA	2	CZ129A	HP	
37	37	CARTUCHO PARA PLOTER T120 CZ130 CYAN, ORIGINAL	PIEZA	3	CZ130A	HP	
38	38	CARTUCHO PARA PLOTER T120 CZ131 MAGENTA, ORIGINAL	PIEZA	6	CZ131A	HP	
39	39	CARTUCHO PARA PLOTER T120 CZ132A AMARILLO, ORIGINAL	PIEZA	6	CZ132A	HP	

GRUPO MARPA IT, S.A. DE C.V.

Valle de la Esperanza No. 101, Fracc. Valle de San Javier, Pachuca, Hgo. C.P. 42086 Tels. y Fax (771) 71 7-06-30 con 10 líneas

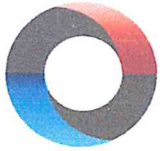



GRUPO MARPA IT

Cómputo, Telecomunicaciones, Seguridad, Energía y Construcción.

DOCUMENTO V. PRESENTACIÓN DE LA PROPOSICION.
 UNIVERSIDAD TECNOLÓGICA DEL VALLE DEL MEZQUITAL
 CARR. IXMIQUILPAN –CAPULA KM 4 C.P. 42300 COL.EL NITH IXMIQUILPAN HGO.
 PRESENTE
 PROCEDIMIENTO DE LICITACIÓN PÚBLICA
 N° LA-72-057-913064994-I-9-2023
 ANEXO N° 1
 CÁTALOGO

GRUPO MARPA IT, S.A. DE C.V.
 RFC: IMPB71216310
 VALLE DE LA ESPERANZA 101
 FRACC. VALLE DE SAN JAVIER, C.P. 42086
 PACHUCA DE SOTO, HIDALGO.
 TEL 771-7170630

REFERENTE A LA ADQUISICIÓN DE MATERIALES, BIENES E INSUMOS PARA PROGRAMAS EDUCATIVOS DE LA UTVM

PARTIDA GENERAL PARA LICITACION	ID. AREA	DESCRIPCIÓN	UNIDAD DE MEDIDA	CANTIDAD	NO. PARTE Ó MODELO OFERTADO	MARCA OFERTADA	CÁTALOGO
40	40	CARTUCHO PARA PLOTTER C9449A HP 70 PHOTO BLACK	PIEZA	2	C9449A	HP	
47	47	CINTA P/IMPRESORA INTERMEC MOD. 7422 (13042504) DE 2.5" X 3588"	ROLLO	4	NO COTIZO		
55	55	ETIQUETA DE POLIESTER DE 2" X 1" PLASTIFICADO CADA ROLLO TIENE 1600 ETIQUETA (E17432)	ROLLO	6	NO COTIZO		
76	76	PAPEL PARA PLOTTER KRONOLINE DE .61 CM X 50 CM.	ROLLO	7	3897	KRONALINE	
95	95	TINTA INTEK PARA IMPRESORA BROTHER J6920DW AMARILLO	PIEZA	4	B1100-01LB	INKTEC	
96	96	TINTA INTEK PARA IMPRESORA BROTHER J6920DW CYAN	PIEZA	3	B1100-01LB	INKTEC	
97	97	TINTA INTEK PARA IMPRESORA BROTHER J6920DW MAGENTA	PIEZA	1	B1100-01LB	INKTEC	
98	98	TINTA INTEK PARA IMPRESORA BROTHER J6920DW NEGRA	PIEZA	4	B1100-01LB	INKTEC	

(Handwritten signature)





GRUPO MARPA IT

Cómputo, Telecomunicaciones, Seguridad, Energía y Construcción.

DOCUMENTO V. PRESENTACIÓN DE LA PROPOSICION.
UNIVERSIDAD TECNOLÓGICA DEL VALLE DEL MEZQUITAL
CARR. IXMIQUILPAN –CAPULA KM 4 C.P. 42300 COL.EL NITH IXMIQUILPAN HGO.
PRESENTE
PROCEDIMIENTO DE LICITACIÓN PÚBLICA
Nº LA-72-057-913064994-I-9-2023
ANEXO Nº 1
CÁTALOGO

REFERENTE A LA ADQUISICIÓN DE MATERIALES, BIENES E INSUMOS PARA PROGRAMAS EDUCATIVOS DE LA UTVM

PARTIDA GENERAL PARA LICITACION	ID. AREA	DESCRIPCIÓN	UNIDAD DE MEDIDA	CANTIDAD	NO. PARTE Ó MODELO OFERTADO	MARCA OFERTADA	CÁTALOGO
99	99	TONER PARA IMPRESORA LEXMARK MODELO MS310DN50F4H00	PIEZA	2	50F4H00	LEXMARK	
100	1	Bateria para Laptop;Bateria para Laptop Hp Pavilion Dv4-4165la, modelo MU06, No. de parte 593554-001	PIEZA	1	593554-001	HP	



brother
at your side

ADF
ALIMENTADOR
AUTOMÁTICO
DE DOCUMENTOS

MAYOR
VELOCIDAD

HASTA 30ppm / 26ppm
NEGRO COLOR

DUPLEX

LCD
PANTALLA

IMPRIME TU ACTITUD
AL SIGUIENTE
NIVEL

MFC-T920DW

Multifuncional de inyección
de tinta continua.



Partida # 102

Mi impresora rinde
tanto como mi negocio.

Imprime, copia o escanea con insuperables
funciones para una alta capacidad y gran rendimiento

NUEVO SISTEMA
Recarga
manos
libres



GRUPO MARI... SA DE C.V.
RFC: IMPE71216310

VALLE DE LA ESPERANZA 101
FRACC. VILLIT DE SAN JAVIER, C.P. 42086
PACHON DE AGUA, GUATEMALA

Works with
Apple AirPrint

NIVEL ÉLITE Ideal para negocios.

- Ahora con más rendimiento 7,500 págs. aprox. en negro.¹¹
- Conectividad total ¹²
- Bandeja multipropósito Con capacidad de 80 hojas. Imprime fotos y papeles en distinto grosor.

MFC-T920DW

Multifuncional de inyección de tinta continua

Especificaciones

Tecnología de impresión	Inyección de tinta a color
Pantalla LCD (tipo/tamaño)	A color de 1.8"
Tamaño del papel (máx.)	Hasta 8.5" x 14" (legal)
Velocidad de impresión (máx.) ²	Negro (modo Eco): Hasta 30 ppm Color (modo Eco): Hasta 26 ppm Negro (ISO / IEC 24734): Hasta 17 ipm Color (ISO / IEC 24734): Hasta 16 ipm
Dúplex automático	Impresión
Alimentador automático de documentos (ADF)	20 páginas
Resolución de impresión (máx.) ³	Hasta 6,000 x 1,200 dpi
Impresión sin márgenes	Sí
Capacidad de entrada de papel (máx.)	Hasta 150 páginas y bandeja multipropósito de hasta 80 hojas
Interfaces estándares ⁴	802.11 b/g/n inalámbrica, Ethernet, USB 2.0 de alta velocidad, modo Wi-Fi Direct
Resolución de copiado (máx.) ⁵	Impresión: 2,400 dpi x 1,200 dpi (negro/color) Escanear: 1,200 dpi x 1,200 dpi (negro) / 600 x 1,200 dpi (color)
Ampliación / Reducción de copia	25% a 400% en incrementos de 1%
Opciones de copiado	Multicopiado (hasta 99), apilado, ordenación, N en 1, póster, ajustar a página, eliminación del color base
Tipo de escáner	Cama plana a color (CIS)
Tamaño del cristal del escáner	8.5" x 11" (carta / A4)
Resolución de escaneado (máx.) ³	Óptica: Hasta 2,400 x 1,200 dpi (cama plana) Interpolada: Hasta 19,200 x 19,200 dpi
Escaneado hacia otros destinos	Imagen, correo electrónico, archivo, OCR, unidad flash USB
Fax ¹⁰	Sí
Compatibilidad con sistemas operativos ⁹	Windows: 10 / 8.1 / 7SP1 macOS: v10.15.x / 10.14.x / 10.13.6
Compatibilidad con dispositivos móviles ⁶	AirPrint ⁵ , Mopria ⁷ , Wi-Fi Direct ⁸ y Brother iPrint&Scan
Ciclo mensual de trabajo máximo ⁷	Hasta 2,500 páginas
Volumen mensual recomendado ⁸	50 a 1,000 páginas
Garantía limitada	2 años ⁹
Dimensiones del equipo	43.5 ancho x 19.5 alto x 38 prof. cm
Peso del equipo	9.2 kg
Botellas de tinta incluidas	Dos BTD60BK de ultra alto rendimiento ¹ (negro), BT5001 C/M/Y de ultra alto rendimiento ¹ (cian, magenta, amarillo)

Botellas de recarga

BTD60BK Botella de tinta negra de ultra alto rendimiento (7,500 págs. aprox.)¹¹

BT5001C/M/Y Botellas de tinta cian, magenta, amarilla de ultra alto rendimiento (5,000 págs. aprox.)¹¹

brother.com.mx



COMPATIBLE WITH WINDOWS



Conoce todo sobre la tecnología InkBenefit Tank de Brother escaneando este código.

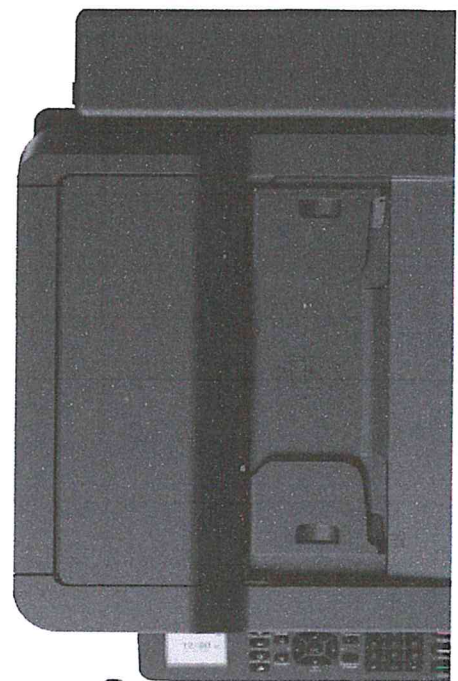

InkBenefit Tank
Sistema de Recarga Original

Manejo de papel superior

- Copia y escanea hasta 20 páginas continuas con bandeja ADF.
- Imprime ambos lados con función dúplex.

Easy Setup

- La configuración es más fácil y sencilla.

- 1 Debido al proceso de inicialización, el rendimiento aprox. del set de botellas de tinta equivale a un 86% de la botella de remplazo BTD60BK y 92% de las botellas de remplazo BT5001C/M/Y. Los rendimientos aprox. son extrapolados basándose en mediciones de Brother usando patrones de prueba ISO 24734.
- 2 La velocidad de impresión de páginas por minuto varía dependiendo de varios factores, está basada en el modo Eco de impresión y el tiempo para completar la preparación de la página por velocidad de IPM conforme a ISO IEC 24734. No se incluye el tiempo de calentamiento de www.brother-usa.com/printspeed.
- 3 Las resoluciones se indican en dpi vertical por horizontal. La impresión sin bordes no está disponible en dúplex. Windows solamente.
- 4 Cable USB incluido.
- 5 Imprimir y escanear mediante un computador Mac requiere el uso de AirPrint o la descarga de Brother iPrint&Scan del App Store. Brother iPrint&Scan es compatible con los formatos PDF/JPG/PNG solamente. El controlador de Mac no es proporcionado.
- 6 Requiere conexión a una red inalámbrica. Visite www.brother.com para mayor información. La aplicación de descarga gratuita Brother iPrint&Scan no está disponible en todos los países.
- 7 El número máximo de páginas impresas al mes se puede utilizar para comparar la durabilidad diseñada entre productos similares de Brother. Para maximizar la vida útil del equipo, elija una impresora con un ciclo de trabajo mucho mayor del que usted requiere.
- 8 Rango recomendado de páginas impresas por mes para alcanzar el mejor desempeño posible y aumentar la vida útil de la impresora. Las impresoras están fabricadas para soportar un uso ocasional que sea mayor a su rango de trabajo normal con poco o sin efecto alguno sobre el equipo. Sin embargo, imprimir por encima del volumen recomendado puede afectar de manera adversa la calidad de impresión o la vida útil de la máquina. Siempre es mejor elegir una impresora con un volumen de impresión recomendado en caso de un aumento en las necesidades de impresión.
- 9 Dos años. Para obtener más detalles y las condiciones acerca de la garantía, favor de ver la documentación incluida en la caja. Para más información visite www.brother.com.mx
- 10 Blanco y negro solamente. Recepción de FAX no disponible para versiones de Mac.



VARIAS OPCIONES DE REPRODUCCIÓN



Reproducción
de tarjeta TF



Reproducción
de audio AUX



Reproducción
de disco U

Haga clic en: interruptor de función

Haga clic en: en - canción
Pulsación larga: bajar el volumen

Haga clic en: reproducir / pausar
Pulsación larga: conexión TWS

Haga clic en: Sigüiente canción
Pulsación larga: subir volumen

Responder o colgar
una llamada



GRUPO MARPA IT, S.A. DE C.V.
RFC: IMP871216310

VALLE DE LA ESPERANZA 101
FRACC. VALLE DE SAN JAVIER. C.P. 42086
PACHUCA DE SOTO, HIDALGO.
TEL 771-7170690

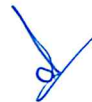



Grabadora de voz digital PX470 de la serie PX

Descripción

Características

Especificaciones

Reseñas

Asistencia

CARACTERÍSTICAS



Conexión directa USB para una rápida transferencia de archivos

La transferencia de archivos desde y hacia tu computadora resulta rápida y práctica. Solo tendrás que conectar la ICD-PX470 directamente en un puerto USB que esté libre y tendrás una conexión inmediata: no necesitarás un cable USB.

El filtro de corte bajo integrado elimina ruidos no deseados

Filtra ruidos de fondo de baja frecuencia cuando grabes con el filtro de corte bajo integrado. Podrás filtrar fuentes de ruido no deseado de tu grabación, como proyectores, el tráfico o el viento, para que resulte más fácil distinguir las voces cuando vuelvas a escucharlas.



Amplía la memoria con la ranura para tarjeta micro SD

La ICD-PX470 incluye 4 GB de almacenamiento interno, lo que permite grabar un máximo de 59 h 35 m en estéreo en mp3 a 128 kbps. Puedes ampliar la capacidad de memoria hasta 32 GB de memoria adicional con una tarjeta micro SD, que equivale a 536 horas de grabación (tarjeta micro SD de 32 GB, mp3, 128 kbps).

GRUPO MARPA IT, S.A. DE C.V.
RFC: IMP871216310

VALLE DE LA ESPERANZA 101
FRACC. VALLE DE SAN JAVIER, C.P. 62086
PACHUCA DE SOTO, HIDALGO.
TEL 771-7170630

LPCM or MP3

Graba y escucha en formato PCM lineal o mp3



Switch TP-LINK Gigabit Ethernet TL-SG108E, 8 Puertos 10/100/1000Mbps, 16 Gbit/s, 8000 Entradas - No Administrable

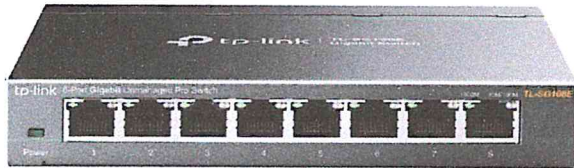

TP-LINK

★★★★★ (0)

SKU: TL-SG108E



Principales características:

- Cantidad de Puertos: 8 Puertos PoE: No
- Puertos RJ-45 Ethernet: Gigabit Ethernet (10/100/1000)
- Capacidad de conmutación: 16 Gbit/s
- Tipo de interruptor: No administrado



Descripción

El Switch TP-LINK Gigabit Ethernet TL-SG108E cuenta con 8 puertos básicos de conmutación RJ-45 Ethernet y es capaz de limitar la tasa. Su altura es de 2,5 cm y tiene auto-negociación para una mayor eficiencia en el uso del ancho de banda. Además, permite la adición de vínculos y soporta IGMP.

La disipación del calor que genera este switch es de 12.55 BTU/h y viene empaquetado en una caja resistente. Tiene capacidad para manejar hasta 32 VLANs diferentes y puede guardar y remitir información sin problemas gracias a su memoria intermedia de paquetes de 2 MB.

Este dispositivo incluye cables CA e incorpora certificaciones FCC, CE y RoHS para garantizar su seguridad al usuario final. Funciona con un voltaje DC:9V, mide 10,1 cm en profundidad y está diseñado como un interruptor no administrado hecho completamente en metal.

Su capa del interruptor L2 le da la habilidad para manejar tablas MAC con hasta 8000 entradas distintas mientras que su color negro lo hace fácilmente reconocible entre otros dispositivos similares.

Además, tiene un rendimiento máximo por segundo (Mpps) de 11.9y requiere una corriente eléctrica mínima entrada AC:100-240 Vde0.6A para funcionar correctamente según los estándares IEEE802.x

También ofrece soporte VLAN así como tramas Jumbo permitiendo filtrar grupos multidifusión específicos; todo esto dentro del intervalo operativo normalizado desde los -40°C hasta los 70°C con humedad relativa aceptable entre el 10% al 90%.

Incluye manual detallado de usuario y cuenta con indicadores LED para una fácil identificación del estado actual. Soporta espejo de puertos, administración basada en web y auto MDI / MDI-X.

Con capacidad de conmutación total de 16 Gbit/s, este switch TP-LINK Gigabit Ethernet TL-SG108E no tiene la opción PoE+ pero sí ofrece control de transmisión de tormentas así como soporte QoS (Quality of Service) y Jumbo Frames.

Especificaciones

PUERTOS E INTERFACES

Cantidad de puertos básicos de conmutación RJ-45 Ethernet	8
Puertos tipo básico de conmutación RJ-45 Ethernet	Gigabit Ethernet (10/100/1000)

PESO Y DIMENSIONES

Altura	2,5 cm
Profundidad	10,1 cm
Ancho	15,8 cm

CONTROL DE ENERGÍA

Voltaje de entrada DC	9 V
Fuente de alimentación incluida	Si
Frecuencia de entrada AC	50/60 Hz
Corriente de entrada	0.6 A
Voltaje de entrada AC	100-240 V

DISEÑO

Material de la carcasa	Metal
Certificación	FCC, CE, RoHS
Color del producto	Negro
Indicadores LED	Si

CONTENIDO DEL EMBALAJE

Manual de usuario	Si
-------------------	----

TRANSMISIÓN DE DATOS

Capacidad de conmutación	16 Gbit/s
Número de grupos de multidifusión filtrados	128
Jumbo Frames, soporte	Si
Guardar y remitir	Si
Tabla de direcciones MAC	8000 entradas
Número de VLANs	32
Tramas Jumbo	16000
Número de colas	4
Rendimiento	11,9 Mpps



CONDICIONES AMBIENTALES

Intervalo de humedad relativa durante almacenaje	5 - 90%
Intervalo de temperatura operativa	0 - 40 °C
Intervalo de temperatura de almacenaje	-40 - 70 °C
Disipación del calor	12.55 BTU/h
Intervalo de humedad relativa para funcionamiento	10 - 90%

ALIMENTACIÓN A TRAVÉS DE ETHERNET (POE)

Cantidad de puertos PoE+	No
--------------------------	----

DESEMPEÑO

Memoria intermedia de paquetes	2 MB
Auto-negociación	Si

CARACTERÍSTICAS DE ADMINISTRACIÓN

Capa del interruptor	L2
Tipo de interruptor	No administrado
Administración basada en web	Si
Calidad de servicio (QoS) soporte	Si

EMPAQUETADO

Tipo de embalaje	Caja
Cables incluidos	Corriente alterna

RED

Control de transmisión de tormentas	Si
Estándares de red	IEEE 802.1ab, IEEE 802.1p, IEEE 802.1Q, IEEE 802.3, IEEE 802.3u, IEEE 802.3x
Soporte VLAN	Si
IGMP	Si
Limitar tasa	Si
Auto MDI / MDI-X	Si
Adición de vínculos	Si
Espejejo de puertos	Si



logitech®

MOUSE M90



EXCELENTE RELACIÓN CALIDAD-PRECIO, Y CONTROL FIABLE Y CÓMODO

El mouse Logitech® M90 te proporciona lo indispensable para un control cómodo y confiable. Fue creado por Logitech®—el experto en mouse—y posee la calidad que hemos desarrollado en más de un billón de mouse. Posee cable, así solo tendrás que conectarlo en el puerto USB y usarlo de inmediato. Tres años de garantía limitada en hardware. Esto significa que funcionará tal como lo esperabas.

DENTRO DE LA CAJA

- Mouse
- Documentación del usuario
- Garantía de tres años

CARACTERÍSTICAS

- Fácil instalación y sencillo de usar—solo conéctalo
- Forma ambidiestra
- Seguimiento óptico de alta definición (1000 dpis)





ESPECIFICACIONES DEL EMPAQUE

	Paquete principal	Paquete máster
No. de parte	910-004053	n/a
UPC	097855102355	10097855102352
Peso	150 g	3.184 kg
Longitud	8.70 cm	22.10 cm
Anchura	4.20 cm	18.40 cm
Altura/Profundidad	13.20 cm	28.10 cm
Volumen	0.482 dm ³	0.01143 m ³
1 paquete principal	1	n/a
1 paquete máster	20	1

REQUISITOS DEL SISTEMA

- PC con Windows – Windows® XP, Windows Vista®, Windows® 7, Windows® 8 o Windows® 10
- Ordenador Mac – Mac OS X 10.4 o posterior
- Linux® – Linux® kernel 2.6 o posterior
- Puerto USB



DELL Technologies

TECLADO MULTIMEDIA DELL: KB216

Cómodo, conveniente y duradero

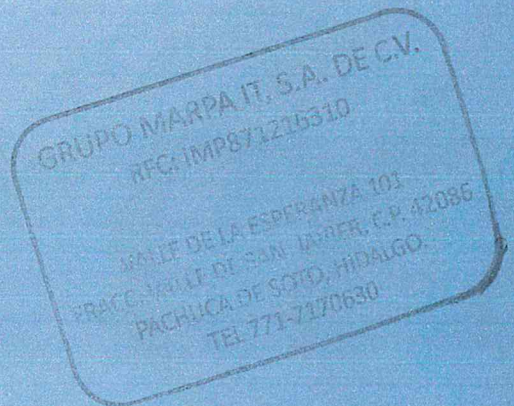

DISEÑO COMPACTO Y CÓMODO

Con un teclado compacto de tamaño completo, teclado numérico y teclas silenciosas de goma, el teclado multimedia Dell es excelente para el uso diario de computadoras de escritorio. También tiene un reposamanos que está disponible para comprarlo por separado.



CONVENIENTES TECLAS MULTIMEDIA

Las teclas multimedia ofrecen acciones y comandos rápidos al alcance de su mano. Acceda fácilmente a funciones como reproducir, pausar, retroceder y avanzar rápido, además de control de volumen.



DURADERO Y FÁCIL DE USAR

Duradero y fabricado con materiales flexibles, el teclado multimedia Dell también es resistente a derrames. La instalación es muy sencilla. Solo conecte el enchufe del cable incluido en cualquier puerto USB disponible de la PC y comience a escribir.

SSD Adata Ultimate SU630 QLC 3D, 960GB, SATA, 2.5", 7mm

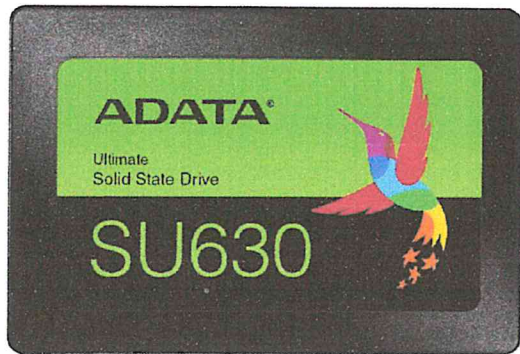

ADATA

★★★★★(15)

SKU: ASU630SS-960GQ-R

Principales características:

- Capacidad: 960 GB
- Interface: Serial ATA III
- Velocidad de lectura: 520 MB/s
- Velocidad de escritura: 450 MB/s

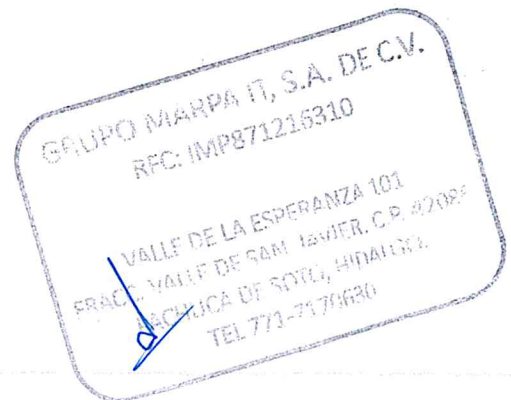

Descripción

El SSD Adata Ultimate SU630 QLC 3D, con capacidad de almacenamiento de 960GB y factor de forma de 2.5", es un componente diseñado para su uso en PC o computadora portátil. Su interfaz Serial ATA III permite una velocidad máxima de transferencia de datos de hasta 6 Gbit/s.

Este dispositivo cuenta con una resistencia a la vibración equivalente a los 20G, lo que garantiza su estabilidad ante movimientos bruscos durante el funcionamiento. Además, posee certificados RoHS que aseguran su cumplimiento con las normativas medioambientales.

La lectura aleatoria (4KB) alcanza los 40000 IOPS mientras que la escritura aleatoria (4KB) llega a los 65000 IOPS. La velocidad máxima teórica del disco duro es superior gracias a sus velocidades secuenciales: lee archivos a una tasa sostenida cercana al límite máximo SATA III (520 MB/s), pero tiene algunas limitaciones cuando se trata escribir información nueva en él (450 MB/s).

En cuanto al sistema operativo compatible, este producto puede ser utilizado tanto en Windows como Linux y MAC OS X sin problemas adicionales ya que soporta S.M.A.R.T., ECC e incluye tecnología NAND Flash TLC avanzada para mejorar el rendimiento general del equipo.

Con respecto al embalaje, viene presentado en envase para colgar y mide aproximadamente unos 100 mm x 7mm x 69.8 mm. El peso total del dispositivo es ligero -47.5 g- por lo cual no representa mayor carga adicional si se utiliza dentro del ordenador portátil.

Por último, cabe destacar que este modelo ofrece un tiempo medio entre fallos estimado en unas 1500000 horas, así como golpes

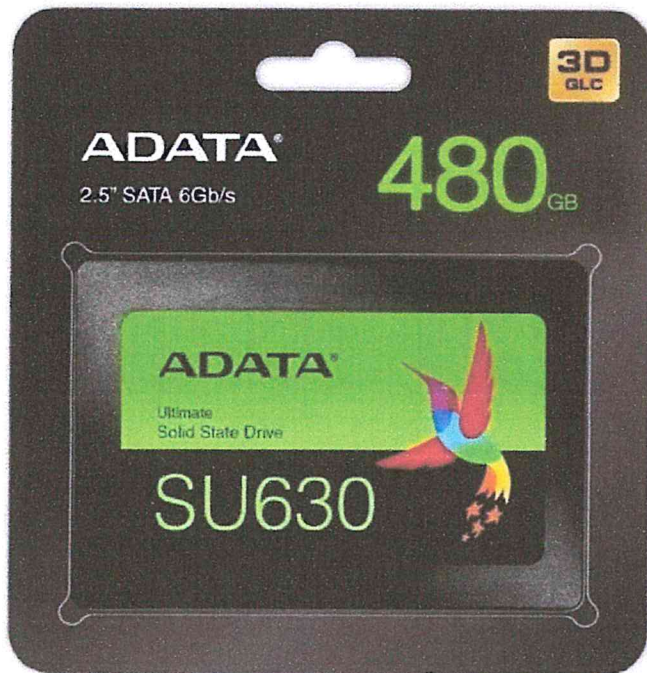

SSD Adata Ultimate SU630, 480GB, SATA, 2.5", 7mm

ADATA

★★★★★(15)

SKU: ASU630SS-480GQ-R

Principales características:

- Capacidad: 480 GB
- Interface: Serial ATA III
- Velocidad de lectura: 520 MB/s
- Velocidad de escritura: 450 MB/s



Descripción

El SSD Adata Ultimate SU630 es un dispositivo de almacenamiento interno con una capacidad de 480 GB y un factor de forma de 2.5 pulgadas, lo que lo hace compatible con la mayoría de las PC y computadoras portátiles del mercado. Su interfaz Serial ATA III permite transferencias rápidas y eficientes entre el disco duro y otros componentes del sistema.

Este SSD cuenta con una resistencia a vibraciones de hasta 20 G, lo que garantiza su estabilidad en entornos donde se presentan movimientos constantes o impactos leves. Además, tiene una vida útil promedio estimada en 1.500.000 horas, gracias a sus tecnologías avanzadas para la gestión del desgaste.

Entre otras características destacables encontramos su soporte S.M.A.R.T., que proporciona información detallada sobre el estado del disco; así como también su cola de comandos nativos (NCQ), que optimiza la secuencia en la lectura/escritura para mejorar aún más el rendimiento general.

En cuanto a velocidad, este modelo alcanza velocidades máximas teóricas de lectura secuencial hasta los 520 MB/s mientras que puede escribir datos a una velocidad máxima teórica sostenida por debajo pero cercana a los 450 MB/s . También ofrece altas tasas aleatorias tanto en escrituras como lecturas pequeñas: alrededor de unos impresionantes IOPS aleatorios (4KB) respectivamente:40000 /65000

Por último cabe mencionar aspecto ecológico ya que cumple con certificaciones RoHS ,CE,FCC,BMSI,VCCI,KC asegurando cumplir normativas internacionales ambientales además viene empacado en envase para colgar.

124

SSD Adata Ultimate SU630 QLC 3D, 240GB, SATA, 2.5", 7mm



ADATA

★★★★★(15)

SKU: ASU630SS-240GQ-R

Principales características:

- Capacidad: 240 GB
- Interface: Serial ATA III
- Velocidad de lectura: 520 MB/s
- Velocidad de escritura: 450 MB/s



Descripción

El SSD Adata Ultimate SU630 QLC 3D es un dispositivo de almacenamiento interno con una capacidad de 240GB y factor de forma 2.5". Su velocidad de lectura alcanza los 520 MB/s, mientras que su velocidad de escritura llega a los 450 MB/s. Además, cuenta con una escritura aleatoria (4KB) de hasta 65000 IOPS y una lectura aleatoria (4KB) máxima de hasta 30000 IOPS.

Este disco duro sólido tiene un peso ligero de tan solo 47.5 g y unas dimensiones compactas: altura total del dispositivo es solamente de 6.8 mm, ancho máximo es igual a unos escasos pero suficientes para la conexión SATA III -69.8mm-, mientras que su profundidad se extiende por alrededor aproximado a los cien milímetros.

El embalaje en el cual viene presentado este producto está diseñado para colgarlo fácilmente en cualquier estante o pared gracias a sus características especiales; asimismo, cumple con las normativas RoHS sobre sostenibilidad ambiental.

En cuanto a resistencia física, soporta golpes durante su funcionamiento sin problemas ya que puede aguantar impactos equivalentes hasta los 1500 Gs. También resiste vibraciones externas moderadas debido a su capacidad anti-vibración equivalente al valor nominal máximo permitido dentro del rango industrial -20G-.

Es compatible tanto con sistemas operativos Windows como Linux y MAC OS X lo cual permite utilizarlo en diferentes tipos de dispositivos informáticos tales como PC's o computadoras portátiles según sea necesario.

Además posee tecnología ECC integrada para garantizar la integridad correcta e íntegra conservación de los datos almacenados en el dispositivo. También cuenta con soporte S.M.A.R.T., lo que permite monitorear su estado y detectar cualquier posible fallo antes de que ocurra.

El intervalo de temperatura operativa del SSD Adata Ultimate SU630 QLC 3D es entre 0 -70°C, mientras que para su



Smart • Interactive NB500



**UPS Interactivo, Regulador de Voltaje
y Supresor de picos**

500 VA

La línea de energía cubre todas sus necesidades para equipo de cómputo, aparatos electrónicos para el hogar y la oficina. Los UPS le ofrecen un tiempo de respaldo de acuerdo a la capacidad, permitiéndole continuar con sus actividades por un tiempo adicional. Es importante mencionar que todos los contactos brindan respaldo, regulación y supresión de picos de nuestros equipos.

** El tiempo de respaldo puede variar dependiendo de la carga conectada.

[Descarga la ficha técnica](#)



3 AÑOS DE GARANTÍA*
*3 años en electrónica y 2 años en baterías.

GRUPO MAPPA I, S.A.
RFC: IMP87121681
VALLE DE LA ESPERANZA
FRACC. VALLE DE SAN JAVIER, C.P. 72006
PACHUCA DE SOTO, HIDALGO.
TEL 771-7170630

Excelente Eficiencia.

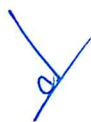

Hasta 25 Minutos de Respaldo**



4 Contactos con Respaldo, Regulación



Regulador Electrónico de Voltaje





Especificaciones Técnicas



MODELO	SBNB500
POTENCIA	500 VA / 250 W
ENTRADA	
Rango de regulación	90VCA-145VCA
Voltaje nominal	120 VCA
Frecuencia nominal	50/60 Hz
Tipo de conexión	NEMA 5-15P
Corriente máxima	5A
SALIDA	
Voltaje nominal	120 VCA +/- 10 %
Frecuencia nominal	50/60 Hz
Forma de onda	Onda senoidal simulada en modo batería
Tiempo de transferencia	4-6 ms
Número de tomacorrientes	4
Tipo de tomacorrientes	NEMA 5-15R
BATERÍA	
Cantidad de baterías	1
Tipo de baterías	12VCD 5Ah
Tiempo de respaldo	3 min. al 100% de carga
Tiempo de respaldo	7 min. al 50% de cargar
Recuperación	4 Horas al 90%
PROTECCIÓN	
Sobrecarga	DSP
Tipo de protección	Fusible 5A
Cortocircuito	DSP
INDICADORES	
Indicador de encendido	Led verde
Indicador de modo batería	Led verde intermitente con sonido beep cada 10 segundos
Indicador batería baja	Led verde intermitente con sonido beep cada segundo
Indicador sobrecarga	Led verde intermitente con sonido beep cada 0.5 segundos
Indicador de falla	Sonido continuo
CARACTERÍSTICAS FÍSICAS	
Arquitectura	En forma de Torre
Interruptor	De presión On/Off
Longitud del cable	1200 mm
Largo	275 mm
Ancho	96 mm
Alto	144
Peso	3.7Kg
Color	Negro
Montaje	Torre en piso
AMBIENTE DE TRABAJO	
Temperatura de operación	0-40C°
Humedad relativa	0-95%
Elevación operativa	0-3000 s.n.m
Nivel de ruido	< 40 dB
GARANTÍA	
Póliza por defecto	3 años en electrónica y 2 años en baterías

S.A. DE C.V.
 R.F.C. IMP871216810
 VALLE DE LA ESPERANZA 101
 FRACC. VALLE DE SAN JAVIER, C.P. 42086
 PACHUCA DE SOTO, HIDALGO.
 TEL: 771-7170530

NOTA: Las especificaciones del producto están sujetas a cambios sin previo aviso.

127

BATERÍA CMOS

CR2032, 5 PIEZAS

Modelo 350323



Descripción:

- ▶ Ideales para repuestos en memorias, calculadoras, cámaras, relojes, juegos, alumbradores y otras aplicaciones electrónicas.

Características:

- ▶ Alta calidad.
- ▶ Mayor duración.
- ▶ Energía para tus dispositivos.
- ▶ Contenido: 5 piezas.

Especificaciones:

- ▶ Voltaje: 3V.
- ▶ Química: Litio.
- ▶ No contiene mercurio.
- ▶ Capacidad: 210 MAH.

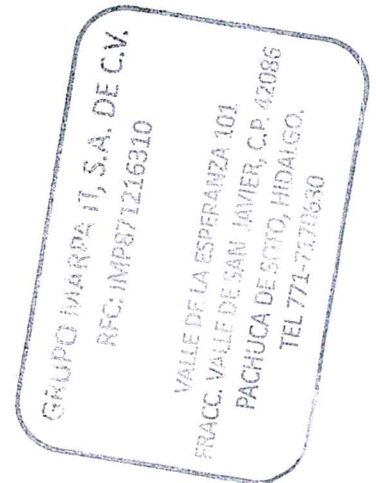

Partida #116

Probador de Fibra óptica OTDR, Localizador Visual de Fallas Y Funciones de Medidor de Potencia de Fibra óptica con Pantalla de 2,6 Pulgadas, OTDR 5 en 1 de Modo único de 1310,1550 Nm, Mapa de Eventos,

GRUPO MARPA IT, S.A. DE C.V.
RFC: IMP871216310

VALLE DE LA ESPERANZA 101
FRACC. VALLE DE SAN JAVIER, C.P. 42086
PACHUCA DE SOTO, HIDALGO.
TEL 771-7170630

Key Description



- 5 EN 1: el medidor de potencia de fibra óptica tiene una función 5 en 1 de OTDR, mapa de eventos, OPM, VFL, OLS, etc. pérdida de potencia. el probador de fibra óptica adopta el principio de la tecnología OTDR, y el software de análisis integrado garantiza una detección precisa y fácil de las ubicaciones de fallas de fibra.
- LOCALIZADOR DE FALLAS: El probador de fibra óptica de 1550 nm

tiene un localizador visual de fallas (VFL) incorporado, que es conveniente para encontrar fallas de puntos ciegos. El medidor de potencia de fibra óptica es a prueba de polvo, agua y golpes, especialmente diseñado para uso en campo, con longitud de onda de prueba 1310/1550nm, rango dinámico de 22dB.

- PANTALLA DE 2.6IN: El probador de fibra óptica 5 en 1 tiene una pantalla de 2.6in, los datos se guardan en formato SOR, batería de larga duración y puede realizar 5000 operaciones de medición.
- FUNCIÓN: evaluar la construcción y mantenimiento de ftx y redes de acceso, identificar puntos de interrupción de fibra óptica, medir la longitud del cable de fibra óptica y calcular la pérdida relativa de Potencia óptica.
- CARACTERÍSTICAS PRINCIPALES: ligero, robusto y ligero; Fácil de usar. Los resultados de las pruebas son más precisos y repetitivos. El diseño automático de control de ancho de pulso garantiza una operación conveniente.

GRUPO MARPA IT, S.A. DE C.V.
RFC: IMP871216310

VALLE DE LA ESPERANZA 101
FRACC. VALLE DE SAN JAVIER, C.P. 42086
PACHUCA DE SOTO, HIDALGO.
TEL 771-7170630

✓

129

Partida: 117	18	Cautín tipo lápiz/potencia variable de 5 a 30 watts, 120V	PIEZA	1	WLSK3012A	WELLER
-----------------	----	---	-------	---	-----------	--------

Weller Estación de soldadura
Weller con cautín tipo
lápiz/potencia variable de 5 a
30 watts, 120V

Nombre del estilo:30 W

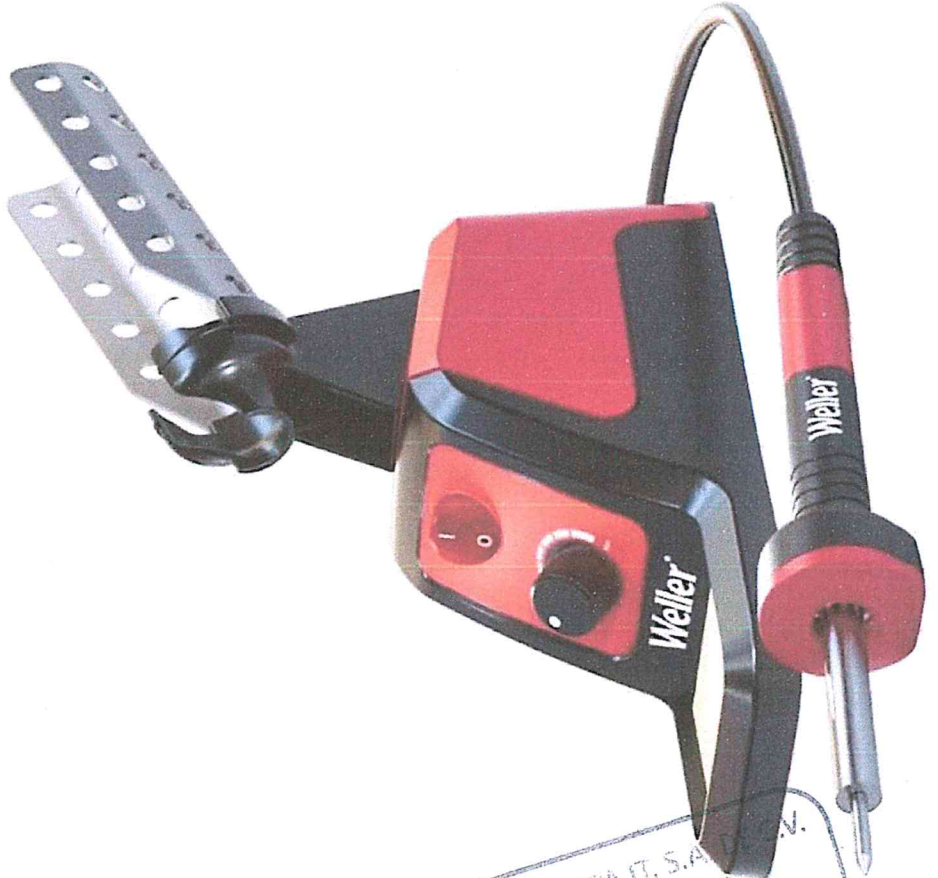

GRUPO MARPA FT, S.A. S. DE C.V.
RFC: IMP871216310
VALLE DE LA ESPERANZA 103
FRACC. VALLE DE SAN ISIDRO, C.P. 62096
PACHUCA DE SOTO, HIDALGO.
TEL 771-7170650

Partida: 118	19	Estación profesional para soldar, con lupa y lámpara	PAQUETE	1	HER-725NE	STEREN
-----------------	----	--	---------	---	-----------	--------

HER-725NE

Estación profesional para soldar, con lupa y lámpara



CÓDIGO: 14366 CLAVE: SOL-60/40

Soldadura con núcleo resina 60/40, para electrónica, 450 g



- No ocasiona corto circuito
- Para trabajos de electrónica



**60% Estaño
40% Plomo**

Composición

Especificaciones

Largo	73 m
Diámetro	1 mm
Punto de fusión	190 ° C
Peso	450 g
Empaque individual	Carrete con etiqueta
Inner	2
Master	12

País de origen

Fabricado en México bajo las estrictas especificaciones de Truper

GRUPO MARPA IT, S.A. DE C.V.
RFC: IMP871216310
VALLE DE LA ESPERANZA 101
FRACC. VALLE DE SAN JAVIER, C.P. 42086
PACHUCA DE SOTO, HIDALGO.
TEL 771-7170680

(Handwritten signature)

Imágenes complementarias



GRUPO MARPA IT, S.A. DE C.V.
RFC: IMP871216310
VALLE DE LA ESPERANZA 101
FRACC. VALLE DE SAN JAVIER, C.P. 42085
PACHUCA DE SOTO, HIDALGO.
TEL 771-7170680

133

Partida: 120	21	Paquete de 1000 Cinchos de Nylon Negros Estabilizados UV, 15 centímetros	PAQUETE	1	CINCHOS-15	GENERIC
--------------	----	--	---------	---	------------	---------

Cinchos plástico 1000 uds/paquete:
 Negro*1000
 Blanco*1000

Longitud: 150 mm
 Ancho: 2,5 mm
 Material: nylon 66



1. NAILON 66 DE ALTA CALIDAD

La cinchos plástico está hecha de nailon 66 de alta calidad, un material nuevo, con un diseño ignífugo 94V-2. Seguridad y protección del medio ambiente, resistencia a los ácidos, resistencia a la corrosión, buen aislamiento, no es fácil de envejecer.

2. EL ENSANCHAMIENTO PUEDE SOPORTAR 8 KG

Nuestras cinchos plástico para cables tienen 150 mm de largo, 2,5 mm de ancho, pueden soportar 8 kg, tienen buena dureza y pueden evitar que los artículos se caigan de manera efectiva.

3. HEBILLA DE TARJETA AUTOBLOCANTE

El diseño de hebilla de cuatro dientes engrosada de la brida de plástico tiene una gran fuerza de mordida, lo que puede evitar que los objetos agrupados se aflojen y fijarlos más firmemente.

4. PROTECCIÓN ULTRAVIOLETA

Las bridas de nailon para cables son resistentes a los rayos UV, y tienen una clasificación

de inflamabilidad de 94V-2.

5. USO MULTIESCENARIO

Las bridas de nailon para cables son ampliamente utilizadas y se pueden usar en el hogar diario, la gestión de líneas de oficina, las instalaciones de entretenimiento, la industria de la sala de computadoras y otras ocasiones. Es una buena opción para unir objetos y administrar cables.

GRUPO MARCA S.A. DE C.V.
 RFC: IMPE71216310
 VALLE DE LA ESPERANZA 101
 FRACC. VALLE DE SAN JAVIER, C.P. 42086
 PACHUCA DE SOTO, HIDALGO.
 TEL 771-7170630

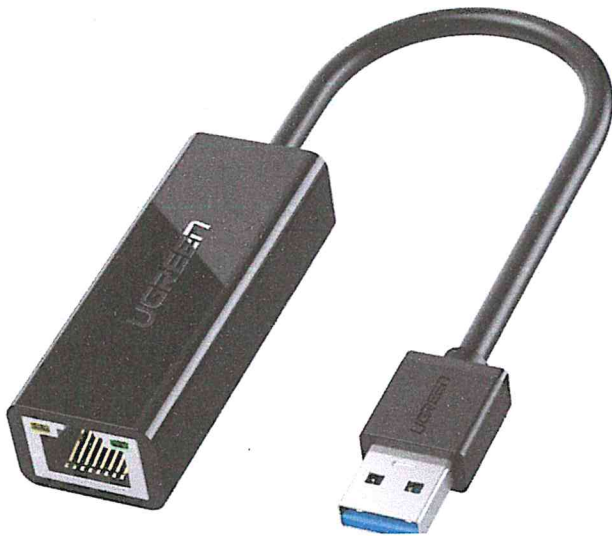

Ugreen Adaptador de Red USB 20256, Alámbrico, 1000 Mbit/s

UGREEN

★ ★ ★ ★ ★ (0)

SKU: 20256

Principales características:

Descripción

Especificaciones

PUERTOS E INTERFACES	
Tecnología de conectividad	Alámbrico
Ethernet LAN (RJ-45) cantidad de puertos	1
Interfaz de host	USB
Interno	No
Interfaz	Ethernet
DISEÑO	
Material de la carcasa	Plástico
Color del producto	Negro
TRANSMISIÓN DE DATOS	
Tasa de transferencia (máx)	1000 Mbit/s
CONEXIÓN	
Estándares de red	IEEE 802.3,IEEE 802.3ab,IEEE 802.3u
DESEMPEÑO	
Sistema operativo Windows soportado	Windows 10,Windows 10 Education,Windows 10 Education x64,Windows 10 Enterprise,Windows 10

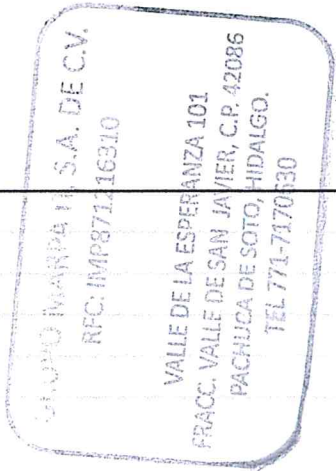

dy

Enterprise x64, Windows 10 Home, Windows 10 Home x64, Windows 10 IOT Core, Windows 10 Pro, Windows 10 Pro x64, Windows 7, Windows 7 Enterprise, Windows 7 Enterprise x64, Wind

GRUPO IMPERIA TI, S.A. DE C.V.
RFC: IMP871216310
VALLE DE LA ESPERANZA 101
FRACC. VALLE DE SAN JAVIER, C.P. 42086
PACHUCA DE SOTO, HIDALGO.
TEL 771-7170630



Fuente de Poder Acteck Blazar R-500, 20+4 pin ATX, 500W, Negro

ACTECK

★ ★ ★ ★ (3)

SKU: ES-05001

Principales características:

- Potencia nominal: 500 W, Certificación: No
- Diámetro de ventilador: 80 mm, Factor de forma: ATX
- Alimentador de energía: 24-pin ATX
- Número de conectores SATA: 2

Descripción

La fuente de poder Acteck Blazar R-500 es un alimentador de energía diseñado para tarjetas madre con conectores 20+4 pin ATX. Cuenta con un sistema de enfriamiento activo y dispone de un conector a unidad de disquetes, así como dos conectores periferales (Molex) para suministrar energía a otros dispositivos.

Este modelo incluye un ventilador integrado en su estructura que mide 8 cm de diámetro y se ubica en el lateral del dispositivo. Además, cuenta con interruptor on/off integrado para facilitar su uso.

Con una potencia nominal total de 500 W, esta fuente puede ser utilizada en PC's convencionales. Dispone también de dos conectores SATA adicionales para discos duros u otro tipo de unidades similares.

El color predominante del producto es negro y tiene factor forma ATX. No posee certificación 80 PLUS ni CPU conector adicional (4 +4 pines).

Especificaciones

PUERTOS E INTERFACES

Número de conectores de energía SATA	2
Conector de potencia ATX (24 pines)	Si
Conector a unidad de disquetes	Si

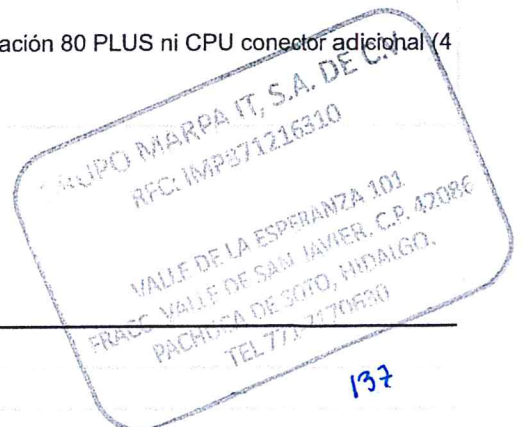

137

CPU conector de alimentación (4 +4 pines)	No
Alimentador de energía para tarjeta madre	24-pin ATX
Conectores de poder (4 pin) periferales (Molex)	2

CONTROL DE ENERGÍA

Potencia total	500 W
Potencia nominal	500 W

DISEÑO

Color del producto	Negro
--------------------	-------

DESEMPEÑO

Interruptor de encendido/apagado integrado	Si
Utilizar con	PC
Factor de forma	ATX

ENFRIAMIENTO

Número de ventiladores	1
Tipo de enfriamiento	Activo
Diámetro de ventilador	80 mm
Ubicación de ventilador	Lado

APROBACIONES REGULADORAS

Certificación 80 PLUS	No
-----------------------	----



Especificaciones Técnicas

Cable HDMI de Alta Velocidad, 3D, Vídeo 4K y ARC

Modelo:
TTHDMI5M



Introducción

El cable TTHDMI5M de SYSCOM le ofrece una distancia de conexión de hasta 5 metros entre sus dispositivos HDMI. Está fabricado con especificaciones precisas y totalmente probadas para garantizar el máximo rendimiento, así como compatibilidad con resoluciones en 4k, con colores reales.

El cable tiene conectores chapados en oro, lo cual garantiza conexiones sin corrosiones y de la más alta calidad. Y el diseño moldeado de PVC en cada extremo de los conectores reduce la tensión y evita la torsión del cable en ángulos rectos, a fin de evitar daños. Acerca de los cables HDMI de SYSCOM Los cables HDMI estándar de video y audio digital de SYSCOM han sido diseñados por expertos y fabricados con solo materiales de alta calidad, a fin de garantizar su alta calidad y rendimiento de alta definición. El cable HDMI estándar combina video de banda ancha y audio digital multicanal, así como una resolución de imagen de claridad impecable, todo ello en un solo cable.

Características

- Soporta video 3D y hasta las nuevas resoluciones HD 4K x 2K (3,840 x 2,160)
- Los aparatos conectados por el cable HDMI podrán intercambiar señal digital permitiendo grabar, almacenar y reproducir diferentes opciones a través del sistema interconectando sin ninguna necesidad de un cable extra.
- Conexiones HDMI macho a macho de 19 pines bañado en oro de 24 K
- Ancho de banda de alta velocidad: 10.2Gigabit/sec, 340 Mhz (probado a especificaciones de ATC y I,4a.
- Soporta las siguientes resoluciones: 480i, 480p, 720p, 1080p, 1600i, 1600p y ahora también soporta 4k x 2k (3840 x 2160, 4096 x 2160) especificaciones VI,4.
- Soporta 120 Hz/240 Hz/480 Hz.
- 100 % compatible con: Dolby True HD, DTS-HD Master
- Audio, Sony Playstation 3, Blu-Ray HD DVD, HD-DVD.



Hardware	
Cable Tipo Jacket	PVC - Policloruro de Vinilo
Revestimiento del Conector	Oro
Tipo de Cable Blindado	Lámina de Aluminio Mylar trenzado
Conector(es)	
Conector A	1 - HDMI (19 pin) Macho
Conector B	1 - HDMI (19 pin) Macho
Características Físicas	
Calibre del Conductor	24 AWG
Color	Negro
Estilo de Conector	Recto
Longitud del Cable	5 m
Longitud del Producto	5 m

Imagen del producto



SYSCOM

Importado por: Sistemas y Servicios de Comunicación S.A. de C.V.
Tel. (614) 415-2525, Av. 20 de Noviembre No. 805, Col. Centro C.P. 31000

Especificaciones Técnicas

Cable HDMI de Alta Velocidad, 3D, Vídeo 4K y ARC

Modelo:
TTHDMI3M

epcom
POWER ⚡ LINE

Introducción

El cable TTHDMI3M de SYSCOM le ofrece una distancia de conexión de hasta 3 metros entre sus dispositivos HDMI. Está fabricado con especificaciones precisas y totalmente probadas para garantizar el máximo rendimiento, así como compatibilidad con resoluciones en 4k, con colores reales.

El cable tiene conectores chapados en oro, lo cual garantiza conexiones sin corrosiones y de la más alta calidad. Y el diseño moldeado de PVC en cada extremo de los conectores reduce la tensión y evita la torsión del cable en ángulos rectos, a fin de evitar daños.

Acerca de los cables HDMI de SYSCOM Los cables HDMI estándar de video y audio digital de SYSCOM han sido diseñados por expertos y fabricados con solo materiales de alta calidad, a fin de garantizar su alta calidad y rendimiento de alta definición. El cable HDMI estándar combina video de banda ancha y audio digital multicanal, así como una resolución de imagen de claridad impecable, todo ello en un solo cable.

Especificaciones Técnicas

Hardware	
Cable Tipo Jacket	PVC - Policloruro de Vinilo
Revestimiento del Conector	Oro
Tipo de Cable Blindado	Lámina de Aluminio Mylar trenzado
Conector(es)	
Conector A	1 - HDMI (19 pin) Macho
Conector B	1 - HDMI (19 pin) Macho
Características Físicas	
Calibre del Conductor	24 AWG
Color	Negro
Estilo de Conector	Recto
Longitud del Cable	3 m
Longitud del Producto	3 m

Imagen del producto

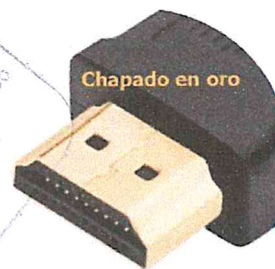

Características

- Soporta video 3D y hasta las nuevas resoluciones HD 4K x 2K (3,840 x 2,160)
- Los aparatos conectados por el cable HDMI podrán intercambiar señal digital permitiendo grabar, almacenar y reproducir diferentes opciones a través del sistema interconectando sin ninguna necesidad de un cable extra.
- Conexiones HDMI macho a macho de 19 pines bañado en oro de 24 K
- Ancho de banda de alta velocidad: 10.2Gigabit/sec, 340 Mhz (probado a especificaciones de ATC y 1,4a.
- Soporta las siguientes resoluciones: 480i, 480p, 720p, 1080p, 1600i, 1600p y ahora también soporta 4k x 2k (3840 x 2160, 4096 x 2160) especificaciones V1,4.
- Soporta 120 Hz/240 Hz/480 Hz.
- 100 % compatible con: Dolby True HD, DTS-HD Master
- Audio, Sony Playstation 3, Blu-Ray HD DVD, HD- DVD.

GRUPO MARPA IT, S.A. DE C.V.
RFC: IMP971216910
VALLE DE LA ESPERANZA 101
FRAC. VALLE DE SAN JAVIER, C.P. 42086
PACHUCA DE SOTO, HERRERA GO.
TEL: 775-717020



SYSCOM

Sistemas y Servicios de Comunicación S.A. de C.V.

Tel. (614) 415-2525, Av. 20 de Noviembre No. 805,



16/24-Port Gigabit Rackmount Switch

TL-SG1016 / TL-SG1024

Overview

The TL-SG1016/TL-SG1024 Gigabit Ethernet Switch provides you with a high-performance, low-cost, easy-to-use, seamless and standard upgrade to improve old network to 1000Mbps network. All 16/24 ports support auto MDI/MDIX, no need to worry about the cable type, simply plug and play. Moreover, with the innovative energy-efficient technology, the TL-SG1016/TL-SG1024 can save up to 15%/25% of the power consumption and 80% of the packaging material can be recycled, making it an eco-friendly solution for your business network.

TELECOM MARPA IT, S.A. DE C.V.
RFC: IMP871216310

VALLE DE LA ESPERANZA 101
FRACC. VALLE DE SAN JAVIER, C.P. 42086
PACHUCA DE SOTO, HIDALGO.
TEL 771-7170630



Green Technology

- Saving power 15%/25%
- Recyclable packaging material

High Performance

- IEEE 802.3x flow control
- Non-blocking switching architecture
- 32/48 Gbps Switching Capacity Store and forward
- Auto-MDI/MDIX
- Auto-negotiation
- MAC address auto-learning and auto-aging
- 10KB Jumbo frame

Easy to use

- Plug and Play design
- Quiet/Fanless design



16/24-Port Gigabit Rackmount Switch

TL-SG1016 / TL-SG1024

TP-LINK Green Technology

This new generation TL-SG1016/TL-SG1024 Gigabit Switch features the latest innovative energy-efficient technologies that can greatly expand your network capacity with much less power. It automatically adjusts power consumption according to the link status and cable length to limit the carbon footprint of your network. It also complies with the EU'S RoHS, prohibiting the use of certain hazardous materials. Besides, 80% of the packaging material can be recycled.

High Performance

All 16/24 ports are Gigabit RJ-45 ports which can provide large file transferring and also be compatible with 10Mbps and 100Mbps Ethernet devices. Featuring non-blocking switching architecture, TL-SG1016/TL-SG1024 forwards and filters packets at full wire-speed for maximum throughput. With 10K/10K Jumbo frame, the performance of large files transfers is improved significantly. And IEEE 802.3x flow control for Full Duplex mode and backpressure for Half Duplex mode alleviate the traffic congestion and make TL-SG1016/TL-SG1024 work reliably. It's a perfect choice to update your network to Gigabit while protecting your previous investment properly.

Easy to Use

The auto features of this gigabit switch make installation plug and play and hassle-free. No configuring is required. Auto MDI/MDIX eliminates the need for crossover cables. Auto-negotiation on each port senses the link speed of a network device (10, 100, or 1000 Mbps) and intelligently adjusts for compatibility and optimal performance.



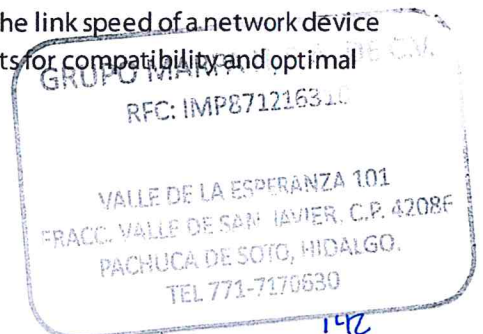
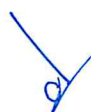

- Details: <http://www.tp-link.com/support/Localesupport.asp>
- German/Austrian/Swiss users are not included



142

Specifications:

Product Picture		
Model	TL-SG1016	TL-SG1024
Standards	IEEE 802.3, IEEE 802.3u, IEEE 802.3ab, IEEE 802.3x	IEEE 802.3, IEEE 802.3u, IEEE 802.3ab, IEEE 802.3x
Network Ports	16 * 10/100/1000Mbps RJ45 ports	24 * 10/100/1000Mbps RJ45 ports
Auto Negotiation	YES	YES
Auto MDI/MDIX	YES	YES
Systems	Windows 8/7/Vista/XP/2000, Linux/MAC OS	Windows 8/7/Vista/XP/2000, Linux/MAC OS
Forwarding Mode	Store and Forward	Store and Forward
Switch Capacity	32 Gbps	48 Gbps
MAC Address Table	8 K	8 K
Jumbo Frame	10 KB	10 KB
Flow Control	YES	YES
Fanless	YES	YES
Green Technology	YES	YES
Power Saving	Up to 15%	Up to 25%
LED	Power, 1000Mbps, Link/Act	Power, 1000Mbps, Link/Act
Dimensions	440 x 180 x 44mm	440 x 180 x 44mm
Operating Temperature	0°C~40°C (32°F~104°F)	0°C~40°C (32°F~104°F)
Storage Temperature	-40°C~70°C (-40°F~158°F)	-40°C~70°C (-40°F~158°F)
Operating Humidity	10%~90% non-condensing	10%~90% non-condensing
Storage Humidity	5%~90% non-condensing	5%~90% non-condensing
Ordering Information	16-Port Gigabit Rackmount switch	24-Port Gigabit Rackmount switch

GRUPO MARPA IT, S.A. DE C.V.
RFC: IMP871216310
VALLE DE LA ESPERANZA 101
FRACC. VALLE DE SAN JAVIER, C.P. 42086
PACHUCA DE SOTO, HIDALGO.
TEL 771-7170630

✓

* Maximum power savings when compared to a TP-LINK conventional switch, the real saving rate may vary based on the usage condition.

Switch TP-Link Gigabit Ethernet TL-SG1024, 24 Puertos 10/100/1000Mbps, 48Gbit/s, 8.000 Entradas – No Administrable



TP-LINK

★★★★★(1)

SKU: TL-SG1024

Principales características:

- Cantidad de Puertos: 24 Puertos PoE: No
- Puertos RJ-45 Ethernet: Gigabit Ethernet (10/100/1000)
- Capacidad de conmutación: 48 Gbit/s
- Tipo de interruptor: No administrado

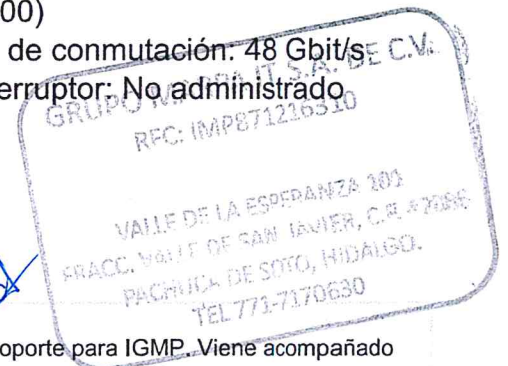

Descripción

El Switch TP-Link Gigabit 10/100/1000Mbps cuenta con un manual de usuario incluido y soporte para IGMP. Viene acompañado por cables de corriente alterna, tiene una tabla de direcciones MAC que admite hasta 8000 entradas y su altura es de 44 mm. Este switch utiliza tecnología de cableado ethernet de cobre en sus puertos, admitiendo velocidades máximas de transmisión como son: 1000BASE-T, 100BASE-TX y 10BASE-T.

En cuanto a las condiciones ambientales donde puede ser utilizado este dispositivo, se recomienda almacenarlo en temperaturas entre -40°C y 70°C. Además cumple con los estándares IEEE (Institute of Electrical and Electronics Engineers) tales como el IEEE802.1Q, IEEE802.1p, IEEE802.3ab e IEEE802.3u.

Este switch posee indicadores LED que permiten visualizar el estado del equipo así como también la cantidad total de VLANs disponibles es limitada a un máximo de treinta y dos unidades.

Entre otras características importantes encontramos la capacidad bidireccional completa (Full duplex), certificaciones FCC (Federal Communications Commission), CE (Conformité Européenne) y RoHS (Restriction of Hazardous Substances). También dispone del modo Espejeo o Port Mirroring para monitorear tráfico específico sin interrupciones ni pérdidas; además viene equipado con fuente eléctrica incorporada lo cual facilita su instalación al no requerir fuentes externas adicionales.

Otras funciones destacables son Auto MDI / MDI-X que permite detectar automáticamente si se requiere conexión directa o cruzada según corresponda; Limitador Tasa para evitar congestiones en la red; Estante de montaje para su instalación en rack y soporte de Control de Flujo que permite regular el tráfico entre dispositivos conectados.

El Switch TP-Link Gigabit 10/100/1000Mbps cuenta con una capacidad total de conmutación de 48 Gbit/s, lo cual asegura un rendimiento óptimo. Además tiene la posibilidad de agregar vínculos o Link Aggregation para aumentar aún más la velocidad y eficiencia del equipo. Este switch dispone también de Tramas Jumbo (Jumbo Frames) permitiendo transmitir paquetes mayores a 149

TP-Link Adaptador de Red USB TL-WN725N, Inalámbrico, 2.4 - 2.4835GHz

TP-LINK

★★★★★ (0)

SKU: TL-WN725N

Principales características:

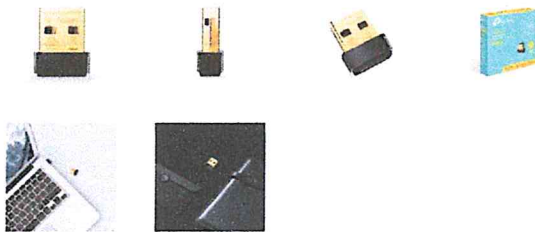
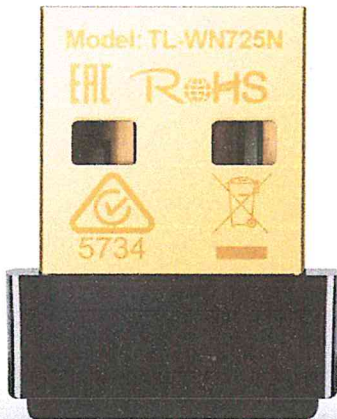

GRUPO MARPA IT, S.A. DE C.V.
 RFC: IMP871216310

 VALLE DE LA ESPERANZA 101
 FRACC. VALLE DE SAN JAVIER, C.P. 42006
 PACHUCA DE SOTO, HIDALGO.
 TEL 771-7170630

Descripción

El adaptador de red USB TL-WN725N Inalámbrico 2.4-2.4835GHz de TP-Link es un dispositivo que permite la conexión inalámbrica a una red Wi-Fi en dispositivos como PC o computadoras portátiles. Este adaptador cuenta con algoritmos de seguridad soportados, tales como: 128-bit WEP, 64-bit WEP, 802.1x RADIUS, WPA, WPA-PSK, WPA-TKIP, WPA2 y WPA2-PSK.

En cuanto a su intervalo de temperatura operativa, este se encuentra entre los 0 - 40 °C y su modulación incluye opciones como: 16-QAM, 64-QAM, CCK, DBPSK, DQPSK y OFDM. La velocidad de transferencia WLAN soportada por el dispositivo es de hasta 11,54 y 150 Mbit/s.

Este adaptador cuenta con interfaz USB para conectarse al equipo donde será utilizado; además posee certificaciones RoHS que garantizan su sostenibilidad ambiental. Su antena interna le brinda mayor alcance dentro del rango establecido (entre los 2,4 - 2,4835 GHz) mientras que su profundidad alcanza los 15 mm.

La tasa máxima de transferencia ofrecida por este dispositivo es igualmente alta llegando hasta 150 Mbit/s gracias a sus tecnologías inalámbricas avanzadas; asimismo puede ser considerado un producto amigable ya que no requiere alimentación externa sino únicamente mediante puerto USB suministrándole energía suficiente para funcionar adecuadamente.

Su diseño elegante en color negro lo hace compatible con cualquier estilo visual sin importar si se trata del hogar u oficina; adicionalmente cumple con los estándares Wi-Fi IEEE 802.11b, IEEE 802.11g y IEEE 802.11n.

Este adaptador es compatible con sistemas operativos Windows como: Windows 7 Home Premium, Windows 7 Home Premium

x64, Windows 7 Professional, Windows 7 Professional x64, Windows 7 Starter, Windows Vista Business entre otros; lo que le permite ser utilizado en una amplia variedad de equipos sin importar su antigüedad o modelo.

En cuanto a sus medidas físicas este dispositivo cuenta con una altura de 7,1 mm mientras que el intervalo de humedad relativa para funcionamiento se encuentra entre 10 -90%. Por otro lado durante almacenaje la humedad relativa debe estar dentro del rango 5 -90% y el intervalo de temperatura oscila entre -40 -70 °C garantizando así un correcto mantenimiento del producto por largos periodos de tiempo.

Especificaciones

PUERTOS E INTERFACES

Tecnología de conectividad	Inalámbrico
Interfaz de host	USB
Interno	No
Interfaz	WLAN

PESO Y DIMENSIONES

Altura	7,1 mm
Profundidad	15 mm

DETALLES TÉCNICOS

Sustainability certificates	RoHS
-----------------------------	------

CONTROL DE ENERGÍA

USB con suministro de corriente	Si
---------------------------------	----

CARACTERÍSTICAS DE LAN INALÁMBRICO

Estándar Wi-Fi	IEEE 802.11n
Wifi	Si
Wi-Fi estándares	IEEE 802.11b, IEEE 802.11g, IEEE 802.11n
WLAN velocidad de transferencia de datos, soportada	11,54,150 Mbit/s
Banda Wi-Fi	Banda única (2,4 GHz)

DISEÑO

Antenna features	Interno
Componente para	PC/computadora portátil
Color del producto	Negro

TRANSMISIÓN DE DATOS

Tasa de transferencia (máx)	150 Mbit/s
-----------------------------	------------

CONEXIÓN

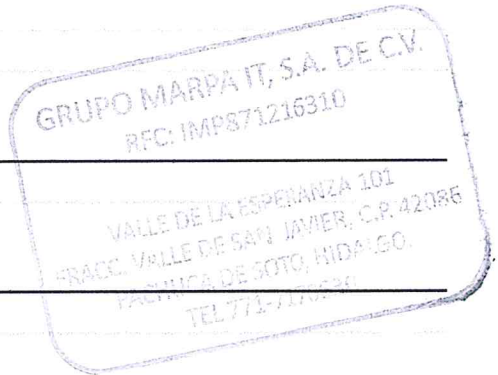

Estándares de red

IEEE 802.11b, IEEE 802.11g, IEEE 802.11n

CONDICIONES AMBIENTALES

Intervalo de humedad relativa durante almacenaje	5 - 90%
Intervalo de temperatura operativa	0 - 40 °C
Intervalo de temperatura de almacenaje	-40 - 70 °C
Intervalo de humedad relativa para funcionamiento	10 - 90%

DESEMPEÑO

Modulación	16-QAM, 64-QAM, CCK, DBPSK, DQPSK, OFDM
Sistema operativo Windows soportado	Windows 7 Home Premium, Windows 7 Home Premium x64, Windows 7 Professional, Windows 7 Professional x64, Windows 7 Starter, Windows 7 Starter x64, Windows 7 Ultimate, Windows 7 Ultimate x64, Windows Vista Business, Windows Vista Business x64, Windows Vista Home Basic
Algoritmos de seguridad soportados	128-bit WEP, 64-bit WEP, 802.1x RADIUS, WPA, WPA-PSK, WPA-TKIP, WPA2, WPA2-PSK

ANTENA

Antena	Si
Alcance de frecuencia	2,4 - 2,4835 GHz

APROBACIONES REGULADORAS

Certificación	CE, FCC, IC
---------------	-------------

✓

GRUPO MARPA IT, S.A. DE C.V.
RFC: IMP871216310
VALLE DE LA ESPERANZA 101
FRACC. VALLE DE SAN LAMIER, C.P. 42086
PACHUCA DE SOTO, HIDALGO.
TEL 771-7170618

Partida: 127	28	Soporte de Trípode para cámara web logitech Stream C920, altura máxima 115 centímetros	PIEZA	1	WCM02	GENERIC0
--------------	----	--	-------	---	-------	----------

USE AS A PHONE STAND

Compatible with phones with width from 2.5" to 4.0"



Trípode para cámara web,
trípode extensible de escritorio
para cámara/teléfono/cámara
web, soporte de trípode de
escritorio compatible con
Logitech Stream...



[Handwritten signature]

GRUPO MARPA S.A. DE C.V.
 RFC: IMPE712180000
 VALLE DE LA ESPERANZA 101
 FRACC. VALLE DE SAN JAVIER, C.P. 42086
 PACHUCA DE SOTO, HIDALGO.
 TEL 771-7170630

Partida: 128	29	Juego de Llave De Impacto Inalámbrico, Contiene 2 Baterías de Litio de 4000 mAh, Cargador Rápido, 24 Accesorios y Caja de Herramientas	PIEZA	1	LLAVE DE IMPACTO	OKS
--------------	----	--	-------	---	------------------	-----



Juego de Llave De Impacto Inalámbrico, Contiene 2 Baterías de Litio de 4000 mAh, Cargador Rápido, 24 Accesorios y Caja de Herramientas

Número de productos:24



(Handwritten signature)

GRUPO MARPA IT, S.A. DE C.V.
 RFC: IMP871216310
 VALLE DE LA ESPERANZA L01
 PRÁCC. VALLE DE SAN JAVIER. C.P. 82086
 PACHUCA DE SOTO, HIDALGO.
 TEL 771-7176680

Partida: 129	31	<p>Juego de herramientas completo para trabajo de desmontaje de equipo de cómputo, marca LOFIXO modelo YL-WJ124-NEGRO</p> <p>Cantidad de piezas: 124, Cantidad de puntas: 101, Tamaños de las puntas: 4*28MM, Tipos de puntas: Desarmador triwing y plana, phillips(cruz), Desarmadores torx, torx con seguro, hexagonal, pozídriv, desarmador de estrella (pentalobe), cuadrada, llave, conductor de tuerca, triangular, desarmador gamer G3.8, G4.5, MID, PH2, SIM, Materiales: Acero al cromo, pp, plastico, Desarmador puntas intercambiables</p>	JUEGO	2	JUEGO DE DESATORNILLAORES	AXIDUN
--------------	----	---	-------	---	---------------------------	--------

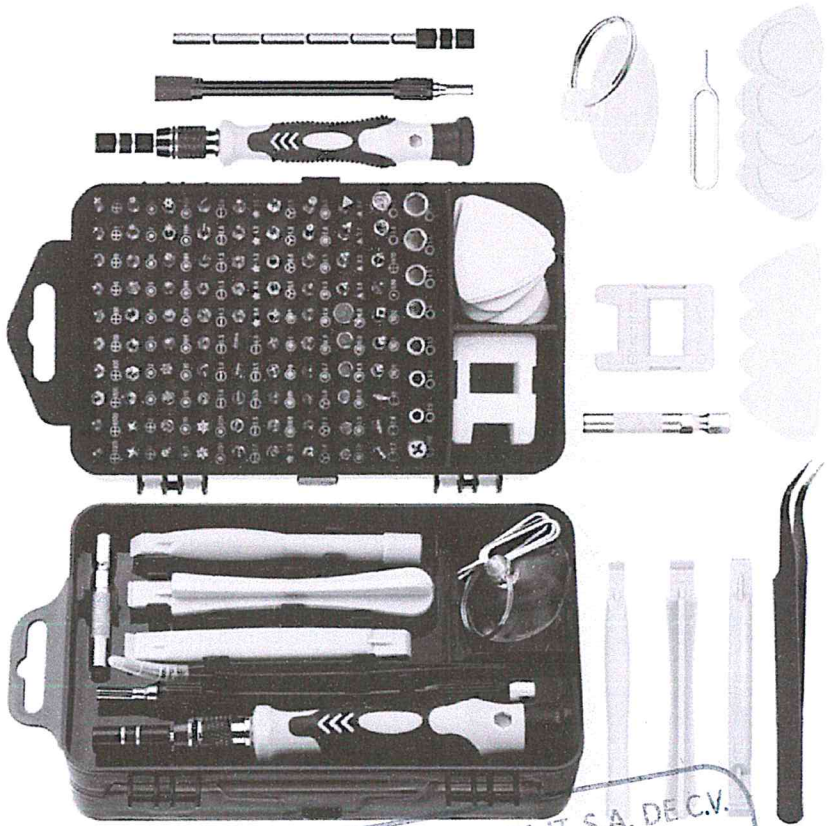

Juego de destornilladores 117 en 1-AXIDUN Destornilladores de precisión extraíble profesional magnética kit de Herramientas de reparación para teléfono/NS...

Color: Negro

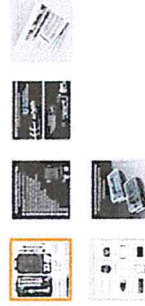

GRUPO MARPA IT, S.A. DE C.V.
 RFC: IMP871216310
 VALL DE LA ESPERANZA 101
 CARR. VALL DE SAN JAVIER, C.P. 42086
 PACHUCA DE SOTO, HIDALGO.
 TEL 771-7170630

Partida: 143	45	SopORTE universal para proyector Techo y Pared Negro Longitud Extensible 4.5 Pulgadas a 25 Pulgadas, Capacidad de Carga 44 lbs, Base de proyector para Epson PowerLite E20 y Benq MS560	PIEZA	3	SOPORTE UNIVERSAL	GENERICO
--------------	----	---	-------	---	-------------------	----------

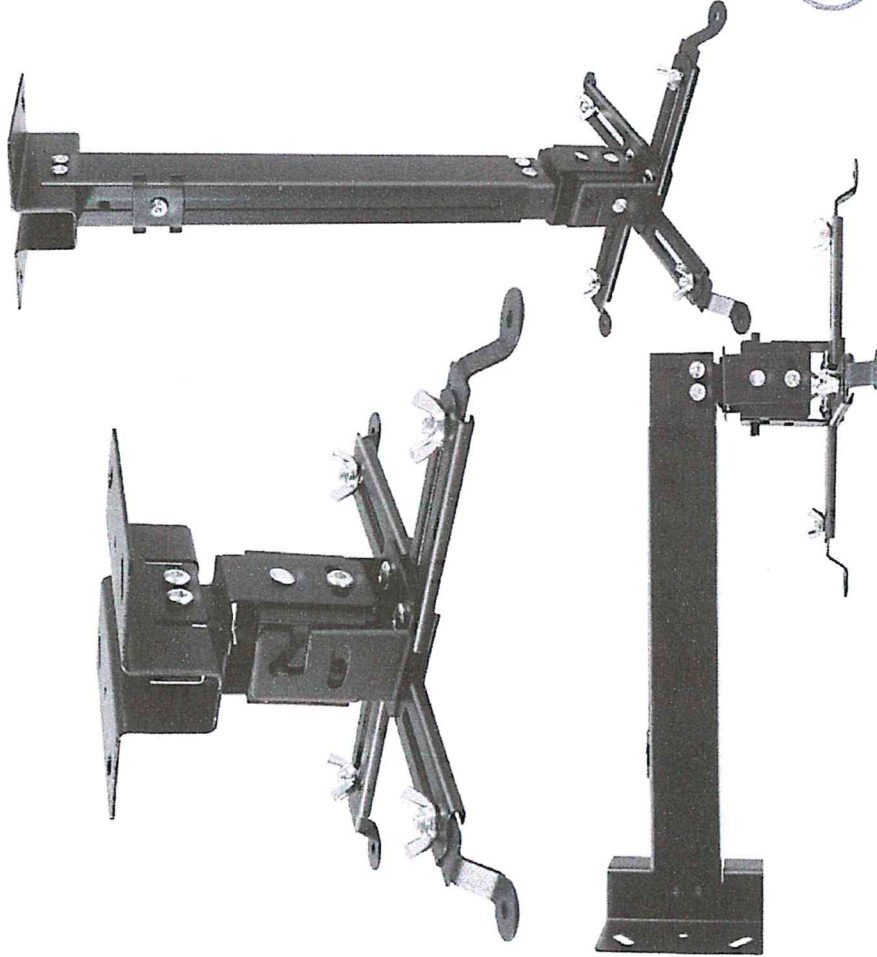

Homcine Universal Soporte para proyector Techo y Pared Negro Longitud Extensible 4.5 Pulgadas a 25 Pulgadas, Capacidad de Carga 44 lbs Base de proyector...

Color: Negro



GRUPO MARPA IT, S.A. DE C.V.
 RFC: IMP871216310
 VALLE DE LA ESPERANZA 101
 FRACC. VALLE DE SAN JAVIER, C.P. 42086
 PACRUCA DE SOTO, HIDALGO,
 TEL. 771-7270650

(Handwritten signature)



Partida # 148

DELL 580-ADRC teclado USB Español Negro

Marca : DELL

Código del producto: KB216-BK-LTN



Nombre del producto : 580-ADRC

Teclado con cable: KB216 - negro

DELL 580-ADRC. Formato del teclado: Estándar. Estilo de teclado: Derecho. Tecnología de conectividad: Alámbrico, Interfaz del dispositivo: USB, Interruptor del teclado: Interruptor de membrana, Uso recomendado: Oficina. Color del producto: Negro

Teclado

Uso recomendado *	Oficina
Interfaz del dispositivo *	USB
Interruptor del teclado *	Interruptor de membrana
Idioma del teclado *	Español
Dispositivo apuntador *	✗
Formato del teclado *	Estándar
Teclado numérico *	✓
Teclas de Windows	✓
Teclas multimedia	✓
Tecnología de conectividad	Alámbrico
Concentrador USB	✗
Utilizar con	PC/servidor
Lector de huella digital	✗

Diseño

Retroiluminación * ✗

Diseño

Estilo de teclado	Derecho
Altura de teclado ajustable	✓
Color del producto *	Negro
Coloración de superficie	Monótono

Ergonomía

Conectar y usar (Plug and Play) ✓

Control de energía

Alimentación * USB

Ratón

Ratón incluido * ✗

Peso y dimensiones

Dimensiones de teclado (Ancho x Profundidad x Altura)	442 x 127 x 24,4 mm
Peso del teclado	503 g

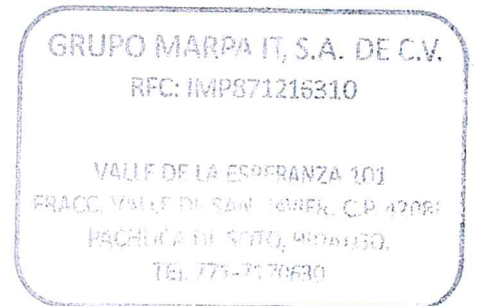

DELL Technologies

MOUSE ÓPTICO DELL: MS116

Cómodo y fácil de usar

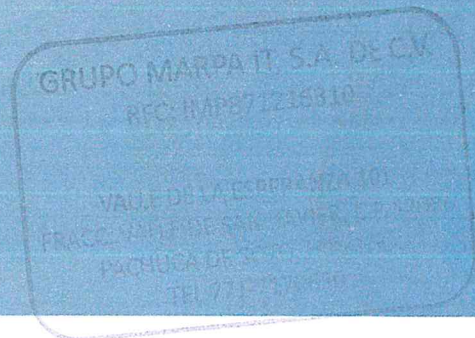
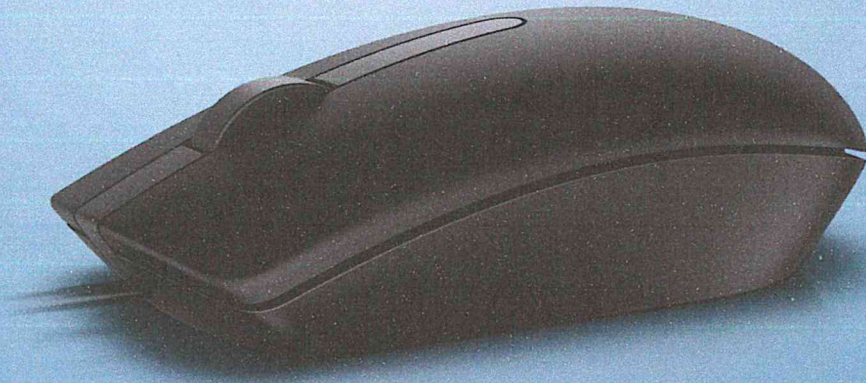

COMODIDAD QUE DURA

El mouse óptico Dell, gracias a su forma y tamaño que se ajustan al contorno de la mano más 2 botones y una rueda de desplazamiento, facilita la navegación por los proyectos en pantalla y está diseñado para un uso cómodo durante períodos prolongado.



PRECISO Y CONFIABLE

Con un preciso seguimiento óptico LED y conectividad por cable, el mouse óptico Dell le permite centrarse en sus tareas, ya que ofrece un rendimiento confiable día tras día.



COMPATIBLE Y FÁCIL DE USAR

Solo conecte el mouse óptico Dell a cualquier sistema con un puerto USB disponible y comience a trabajar; es así de fácil.

Características y especificaciones técnicas

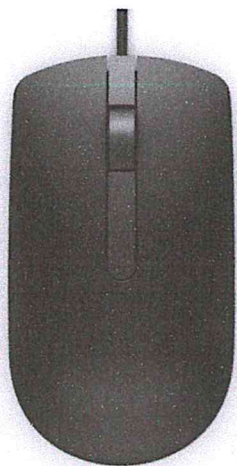

Mouse óptico Dell: MS116 (negro)

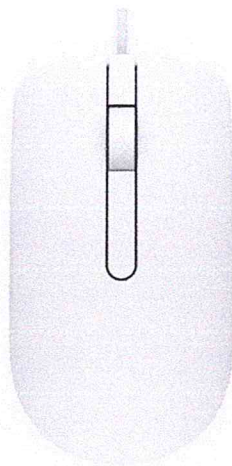

Mouse óptico Dell: MS116 (blanco)

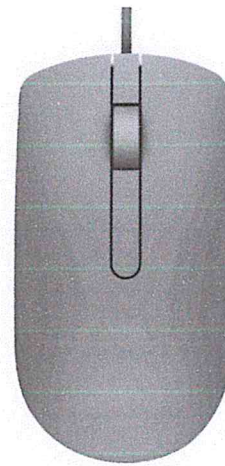

Mouse óptico Dell: MS116 (gris)

Mouse óptico Dell: MS116

Color*	Negro/blanco/gris
Conectividad	USB con cable
Sensor	LED óptico
Rueda de desplazamiento	Mecánica
Resolución (PPP)	1000
Botones	3
Dimensiones (al. x l. x an.)	36 x 113,6 x 61,1 mm
Peso	87 g
Soporte de sistema operativo	Windows 7, Windows 8.1, Windows 10 y 11, Mac, Linux 6.x, Ubuntu, Chrome y SO Android
Longitud de cable	1800 mm
Garantía	1 año
Garantía	1 año

GRUPO MARPA IT, S.A. DE C.V.
RFC: IMP871216310

VALLE DE LA ESPERANZA 101
FRACC. VALLE DE SAN JAVIER, C.P. 42086
PACHUCA DE SOTO, HIDALGO.
TEL 771-7170630

✓

154

La disponibilidad del producto varía según el país. Póngase en contacto con el representante de Dell o visite Dell.com para obtener más información.

* Las ofertas de color pueden variar según la región.

v2 03/2022

DELL Technologies

MONITOR DELL 24 | P2422H

Una mejor vista desde cualquier lugar



COMODIDAD SIN SACRIFICAR EL COLOR

Optimize la comodidad visual con este monitor FHD de 23,8" con ComfortView Plus.¹



OPTIMICE SU ESPACIO DE TRABAJO

Rote, incline, gire y ajuste la altura del monitor según sus preferencias.



CONÉCTESE A LA PRODUCTIVIDAD

El bisel ultrafino de 3 lados ofrece una vista ininterrumpida entre varios monitores, mientras que la función EasyArrange en el software Dell Display Manager lo ayuda a mantenerse organizado cuando realiza múltiples tareas.



CONFIABILIDAD ASEGURADA

Monitores Dell: la empresa de monitores número uno en el mundo.² Disfrute de la tranquilidad con Dell Premium Panel Exchange, el servicio Advanced Exchange² de 3 años y el ProSupport opcional.³

Maximice la productividad



COMODIDAD SIN SACRIFICAR EL COLOR

Comodidad sin sacrificar el color: Optimice la comodidad visual con ComfortView Plus¹, una pantalla incorporada siempre activa que reduce las emisiones de luz azul potencialmente dañinas y, al mismo tiempo, ofrece precisión de color.

La coherencia de color viene de serie: Vea colores vivos y coherentes en el ángulo de visión amplio que permite la tecnología In-Plane Switching (IPS). Con una cobertura de sRGB del 99 %, obtiene colores precisos de inmediato.



OPTIMICE SU ESPACIO DE TRABAJO

Realice ajustes para su comodidad: Rote, incline, gire y ajuste la altura del monitor para disfrutar de una disposición cómoda durante todo el día. Además, elija entre una variedad de montajes y bases, que incluyen VESA, para una mayor flexibilidad.

Diseñado pensando en usted: Recorra el menú y configure los ajustes de pantalla con el control tipo joystick fácil de usar. Ajuste la barra de sonido delgada de Dell (SB521A) y eleve su experiencia de audio.

Atractivo, elegante y organizado: Oculte los cables en la tarjeta vertical del monitor para mantener todo organizado. Este elegante monitor cuenta con una cubierta ultrafina de tres lados, una base pequeña y un sistema de manejo de cables mejorado y fácil de usar.



CONÉCTESE A LA PRODUCTIVIDAD

Conectividad de gran alcance: Conéctese fácilmente a una variedad de dispositivos con amplios puertos de conectividad, que incluyen DisplayPort, HDMI, VGA y USB.

Puertos de acceso rápido: Comparta y entregue fácilmente contenido a través de los puertos de acceso rápido colocados convenientemente en la parte frontal de la pantalla.

Amplíe su eficiencia: El diseño del bisel ultrafino de tres lados le permite disfrutar de una vista ininterrumpida del contenido en múltiples monitores. Además, con una configuración de dos monitores Dell, puede aumentar su productividad hasta en un 21 %.⁴

Más formas de realizar múltiples tareas: Trabaje con comodidad en varias pantallas y seleccione plantillas predefinidas mediante la función EasyArrange del software Dell Display Manager. Ordene en mosaicos y organice rápidamente sus aplicaciones, y reanude el trabajo con más rapidez mediante la restauración automática, una función que recuerda dónde dejó de trabajar.



CONFIABILIDAD ASEGURADA

EMPRESA DE MONITORES LÍDER EN EL MUNDO¹

Tranquilidad: Dell Premium Panel Exchange permite reemplazar el panel de manera gratuita durante el período de garantía limitada de hardware⁵, incluso si se encuentra un solo píxel brillante.

Minimice el tiempo de inactividad: El monitor incluye un servicio Advanced Exchange por 3 años², por lo que si es necesario un reemplazo, se lo enviaremos al siguiente día laboral durante el período de garantía limitada de hardware, cuya vigencia es de 3 años.⁵

Obtenga un mayor nivel de soporte: Actualícese y obtenga soporte telefónico regional 24x7 de ingenieros calificados con la opción Dell ProSupport³.

GRUPO MARPA IT, S.A. DE C.V.
TEL: 771-871216310
VALL DE LA ESPERANZA 102
SAN JAVIER, C.P. 4201
SAN JAVIER, HIDALGO.
TEL: 771-7170630

Características y especificaciones técnicas

Monitoreo

Monitor Dell 24: P2422H	
Tamaño de visualización diagonal	604,70 mm (23,8")
Área de pantalla activa	
Ancho	527,04 mm (20,75")
Altura	296,46 mm (11,67")
Resolución preestablecida máxima	1920 x 1080 a 60 Hz
Relación de aspecto	16:9
Separación entre píxeles	0,2745 mm x 0,2745 mm
Píxeles por pulgada (PPP)	93
Brillo	250 cd/m ² (típico)
Compatibilidad de color	Gama de colores: sRGB de 99 % (típica) Profundidad del color: 16,7 millones de colores
Relación de contraste	1000:1 (típica)
Ángulo de visión	178°/178°
Tiempo de respuesta	5 ms típico (rápido) (gris a gris) 8 ms (modo normal) (gris a gris)
Tipo de panel	Tecnología In-Plane Switching
Recubrimiento de pantalla	Antirreflejo
Tecnología de retroiluminación	Sistema de luz LED blanca en el borde
ComfortView Plus con pantalla sin parpadeo	Sí
Compatibilidad con Dell Display Manager	Sí
Administración de recursos remota	Sí, mediante Dell Command Monitor
GSA/TAA	Sí
Barra de sonido opcional	SB521A

Conectividad

Conectores	1 entrada HDMI 1.4 (HDCP 1.4) 1 entrada DisplayPort 1.2 (HDCP 1.4) Un VGA 1 puerto USB de alta velocidad ascendente de 5 Gb/s (USB 3.2 Gen 1) 4 puertos USB de alta velocidad de 5 Gb/s (USB 3.2 Gen 1)
Soporte HDCP	HDMI HDCP 1.4 DP HDCP 1.4

Características de diseño

Capacidad de ajuste	Base de altura ajustable (150 mm), inclinación (de -5° a 21°), rotación (de -45° a 45°) y giro (de -90° a 90°)
Seguridad	Ranura para candado de seguridad (el candado de cable se vende por separado)
Interfaz de montaje para pantalla plana	VESA (100 mm x 100 mm)

Alimentación

Entrada de CA: voltaje/frecuencia/corriente	De 100 V CA a 240 V CA/50 Hz o 60 Hz ± 3 Hz/1,5 A (típico)
Consumo de energía (operativo)	0,2 W (modo apagado) ⁶ 0,3 W (modo de espera) ⁶ 12 W (modo encendido) ⁵ 48 W (máx.) ⁷
Consumo de energía en espera/reposo	Menos de 0,3 W

Dimensiones (con base)

Altura	496,11 mm (19,53")
Ancho	537,80 mm (21,17")
Profundidad	179,57 mm (7,07")

Peso

Peso (solo panel, para montaje VESA/ sin cables)	3,39 kg (7,47 lb)
Peso (monitor y cables con base)	5,57 kg (12,28 lb)
Peso (con embalaje)	7,95 kg (17,53 lb)

Plan de servicio estándar

Premium Panel Exchange, servicio Advanced Exchange por 3 años² y garantía de hardware limitada⁵

Plan de servicio opcional

Dell ProSupport³

Cumplimiento ambiental

Monitor con certificación ENERGY STAR², registro EPEAT² Gold, según corresponda², cumple con las normas RoHS, pantalla con certificación TCO Edge, sin BFR/PVC (no incluye los cables externos), cumple con los requisitos de corriente de filtración NFPA 99, vidrio libre de arsénico y sin mercurio solamente para el panel.

Contenido de la caja

Componentes

- Monitor con base

Cables

- Cable de alimentación
- Cable DisplayPort a DisplayPort (1,8 m)
- Cable VGA (solo Japón)
- Cable HDMI 1.4 (solo en Brasil)
- Cable USB de alta velocidad ascendente de 5 Gb/s (USB 3.2 Gen 1)

Documentación

- Guía de configuración rápida
- Información reglamentaria y de seguridad

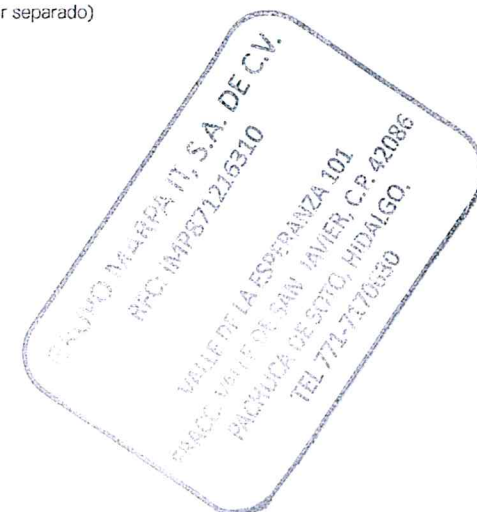

Ajustabilidad y conectividad

MONITOR DELL 24 | P2422H

Ajuste el panel a su posición de visualización más cómoda con facilidad.

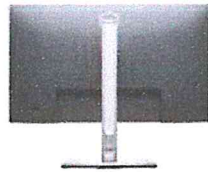

Vista posterior:
ranura de manejo de cables

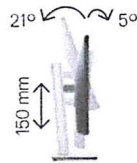

Inclinación y altura ajustables

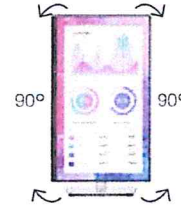

Rotación



Giro

Conectividad

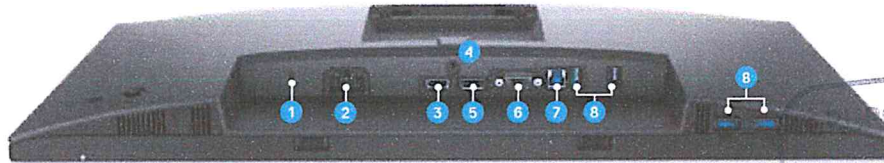

- | | | |
|------------------------------------|----------------------|---|
| 1 Ranura para candado de seguridad | 3 Puerto HDMI | 7 Puerto USB 3.0 ascendente |
| 2 Conector de alimentación | 4 Bloqueo de la base | 8 Puerto USB Type-A descendente de alta velocidad de 5 Gb/s (USB 3.2 Gen 1) (4) |
| | 5 DisplayPort | |
| | 6 Conector VGA | |

ACCESORIOS RECOMENDADOS



BRAZO DOBLE DE MONITOR DE DELL | MDA20

Instale rápidamente este brazo doble de monitor de Dell MDA20, el cual ofrece una solución integral de monitor y sistema de montaje. Esta instalación prácticamente sin herramientas hace que la implementación sea simple.



COMBO DE MOUSE Y TECLADO INALÁMBRICOS DELL PRO | KM5221W

Aumente la productividad con este teclado inalámbrico de cubierta estrecha de tamaño completo y la combinación de mouse ambidiestro con 3 años de duración de la batería.

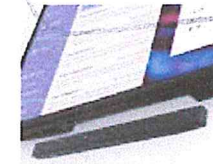

BARRA DE SONIDO DELGADA DELL | SB521A

La barra de sonido más delgada y ligera del mundo⁹ ofrece una claridad de audio excepcional y se fija de manera magnética a los monitores Dell[®], lo que permite que su espacio de trabajo se mantenga despejado.

MARPA IT, S.A. DE C.V.
RFC: IMP871216310
VALLE DE LA ESPERANZA 101
TRAFICANTE DE SAN JAVIER, C.P. 42085
PACHUCA DE SOTO, HIDALGO.
TEL: 771-7170630

* Los monitores Dell fueron líderes en todo el mundo durante 7 años consecutivos (del segundo trimestre de 2013 al cuarto trimestre de 2020). Fuente: IDC Worldwide Quarterly PC Monitor Tracker cuarto trimestre de 2020.

1 Certificación de TÜV: solución de hardware con bajo contenido de luz azul y sin parpadeo (ID 1111236528, ID 1111236930). Para obtener más detalles, visite www.tuv.com.
2 Advanced Exchange: Dell le enviará un monitor de reemplazo al siguiente día laboral en la mayoría de los casos, si se considera necesario después del diagnóstico por teléfono/en línea. Los tiempos de envío pueden variar según la ubicación y para monitores de 55" o más. Se cobrará una tarifa en caso de que no se devuelva la unidad defectuosa. Consulte dell.com/servicecontracts/global.
3 La disponibilidad puede variar, visite www.dell.com/support para obtener más información.
4 Fuente: información basada en el informe "Improve productivity with the new Dell P Series monitors in a dual-display configuration" de Principled Technologies encargado por Dell y realizado en noviembre de 2018, donde se compara al monitor Dell 24 USB-C P2419H/HC con el monitor Dell 24 P2414H/HC. Los resultados reales pueden variar. Informe completo: https://www.principledtechnologies.com/Dell/P2419H_monitor_productivity_1118.pdf
5 Para obtener una copia de la garantía limitada de hardware, escriba a Dell USA LP, a la atención de: Warranties, One Dell Way, Round Rock, TX 78682 o visite dell.com/warranty.
6 Según lo definido en EU 2019/2021 y EU 2019/2013.
7 Ajuste de brillo y contraste máximos con la carga máxima de alimentación en todos los puertos USB.
8 Registro de EPEAT cuando corresponda. El registro EPEAT varía según el país. Visite www.epeat.net para conocer el estado de registro por país.
9 Información basada en un análisis de Dell de especificaciones disponibles públicamente sobre barras de sonido acoplables para monitores similares, julio de 2020.
10 Compatible solamente con monitores Dell selectos. Consulte la lista de compatibilidad de la barra de sonido delgada Dell: SB521A en dell.com.

Dell.com/monitors

La disponibilidad del producto varía según el país. Comuníquese con su representante de Dell para obtener más información.

© 2021 Dell Inc. o sus filiales. Todos los derechos reservados. Dell, Technologies, Dell, LMC, Dell EMC y otras marcas comerciales son propiedad de Dell Inc. o sus filiales. Las demás marcas comerciales pueden pertenecer a sus respectivos propietarios.



v.1 04/2021

FICHA TECNICA

ESLED-6500-1

ESPEJO III

CARACTERÍSTICA

Modelo (s)	ESLED-6500-1
Aplicación	Punta de Poste/Muro
Material de la carcasa	Policarbonato
Terminado	Gris
Índice de protección	43
Tipo de base	E27

PARÁMETROS ELÉCTRICOS

Tensión nominal [V~]	100 - 127 V
Consumo de potencia [W]	50 W
Consumo de corriente	0.39 - 0.5 A
Factor de potencia [f.	0.9
Flujo luminoso [lm]	4500 lm
Temperatura de color	6 500 K
Color de luz	Luz de día
IRC	80
Temperatura de	-15 - 40° C

BENEFICIOS

Horas de vida [h]	15000 h
Atenuable	NO
Garantía	5 años

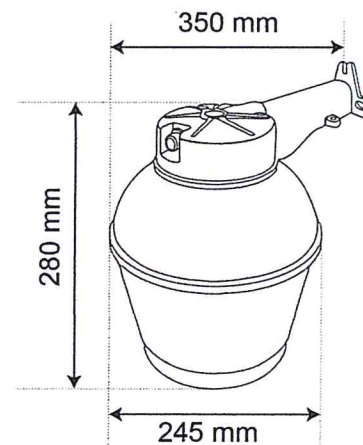

Observaciones

GRUPO MARPA IT, S.A. DE C.V.
RFC: IMP871216310
VALLE DE LA ESPERANZA 101
FRACC. VALLE DE SAN JAVIER, C.P. 42085
PACHUCA DE SOTO, HIDALGO.
TEL 771-7170630

5 AÑOS
GARANTÍA
LED
tecnolite

Lada sin costo 01 800 777 LITE



[Handwritten signature]



LED TUBE T8

LÁMPARA DE LED T8 DE VIDRIO CON FUENTE DE ALIMENTACIÓN INTEGRADA



Beneficios

Lámpara LED T8 LEDVANCE brinda un desempeño excepcional, con una vida útil de 30 000 hrs manteniendo el flujo luminoso, garantiza años de servicio y reducción de costes de mantenimiento y energía. No necesita balastro.



Residencias



Hoteles



Restaurantes



Establecimientos

Características

- Temperatura de color: 6 500 K
- Eficiencia Luminosa: 116 lm/W
- No Atenuable
- Potencia 31 W
- 3 años de garantía
- Voltaje: 100-277 V~
- Base: Fa8

2023

✓

GRUPO MARPA IT, S.A. DE CV.
RFC: IMP871216310
VALLE DE LA ESPERANZA 101
TRAMO VALLE DE SAN JAVIER, C.R. 17094
PACHUCA DE SOTO, HIDALGO.
TEL. 771-71 70630

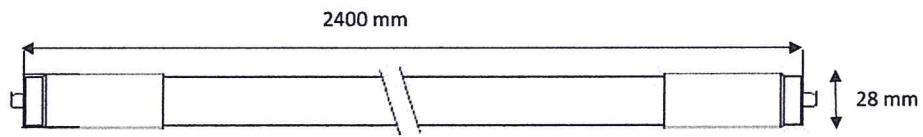

Datos logísticos

SAP LEDVANCE	89820
Modelo	LED T8 2.40 31W/865 Fa8
EAN10	4099854105616
Dimensión EAN10 ancho x largo x alto	2400 x 28 x 28
Peso Neto EAN10 (g)	479
Peso Bruto EAN10 (g)	4879
EAN40	4099854105623
Dimensión EAN40 ancho x largo x alto	2451 x 197 x 104
Peso Neto EAN40 (g)	4799
Peso Bruto EAN40 (g)	4799
Piezas por caja	10



GRUPO MARPA IT, S.A. DE C.V.
 RFC: IMP871216310
 VALLE DE LA ESPERANZA 101
 CRUCE VALLE DE SAN JAVIER, C.P. 42086
 PACHUCA DE SOTO, HIDALGO.
 TEL. 771-7170538



Información técnica

SAP LEDVANCE	89820
IC CODE	AC481380055
Modelo	LED T8 2.40 31W/865 Fa8
Marca	LEDVANCE
Potencia (W)	31
Tensión de línea (V~)	100-277
Corriente (mA)	415-230
Frecuencia (Hz)	50/60
Factor de potencia (FP)	0.5
Flujo luminoso (lm)	3 600
Temperatura de color (K)	6 500
Tiempo de vida (h) (L70)	30 000
Eficacia luminosa (lm/W)	116
Rendimiento de color (IRC)	>80
Angulo	-
Atenuable	NO
Reemplazo de lámpara incandescente	-
Tipo de Bulbo	T
Designación de Bulbo	T8
Tipo de Base	Fa8
Acabado	OPALINO
IP	IP20
Medidas del Producto Diámetro x Largo	28 x 2373
Temperatura de operación (°C)	-20 a 45
Garantía	3 años

2023

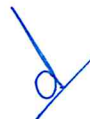

Partida # 171



TUBO LED T8 ECO®

Los tubos de LED T8 ECO son una solución para aquellas aplicaciones con iluminación práctica y funcional ya que no necesitan balastro.

LED T8 ECO ideal for functional lighting solutions. Does not need external ballast or driver.

OSRAM

8W • 16W

16W Claro

MADE IN CHINA
50% DE ECONOMÍA

3 AÑOS DE GARANTÍA

15 000h VIDA ÚTIL

120 V~

4000K

2,80 cm

2,80 cm

RV 16W

APLICACIONES / APPLICATIONS

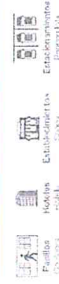

Código	Potencia (W)	Equivalencia Fluor. (W)	Fluor. (W)	Regulable	IRC (CFL)	Tipo Color (K)	Vida Útil (h)	Acabado	Base	Dimensiones (mm)	Unidades por Caja
80185	8	17	720	>80	>80	3000	15 000	OPALHO	G13	2,80x120	25
80186	8	17	800	>80	>80	4000	15 000	OPALHO	G13	2,80x120	25
80187	8	17	800	>80	>80	5000	15 000	OPALHO	G13	2,80x120	25
80188	8	17	800	>80	>80	6500	15 500	OPALHO	G13	2,80x120	25
80189	16	32	1410	>80	>80	3000	15 000	OPALHO	G13	2,80x120	25
80190	16	32	1600	>80	>80	4000	15 000	OPALHO	G13	2,80x120	25
80191	16	32	1600	>80	>80	5000	15 000	OPALHO	G13	2,80x120	25
80192	16	32	1600	>80	>80	6500	15 500	OPALHO	G13	2,80x120	25
80198	16	32	1600	>80	>80	4000	15 000	CLARO	G13	2,80x120	25
80200	16	32	1600	>80	>80	6500	15 500	CLARO	G13	2,80x120	25

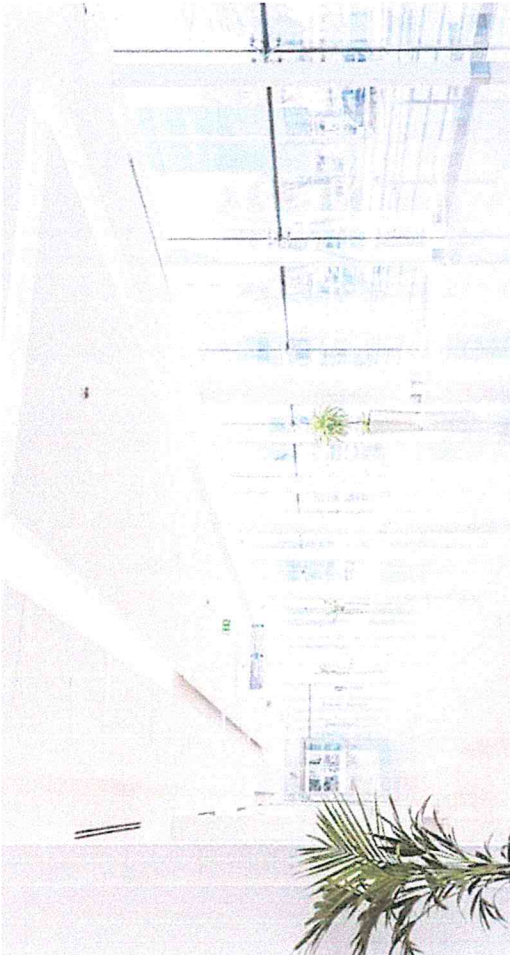

TUBO LED T8 VALUE® G3

Los tubos de LED T8 VALUE son una solución versátil para todo tipo de aplicaciones con bajo consumo de energía. No necesitan balastro.

LED T8 VALUE ideal for versatile lighting solutions, saving energy up to 50%. Does not need external ballast or driver.

OSRAM

8W • 16W

16W Claro

MADE IN CHINA
50% DE ECONOMÍA

2 AÑOS DE GARANTÍA

15 000h VIDA ÚTIL

100-277 V~

4000K

2,80 cm

2,80 cm

RV 16W

APLICACIONES / APPLICATIONS



Código	Potencia (W)	Equivalencia Fluor. (W)	Fluor. (W)	Regulable	IRC (CFL)	Tipo Color (K)	Vida Útil (h)	Acabado	Base	Dimensiones (mm)	Unidades por Caja
88408	16	32	1 600	NO	>80	3000	15 000	OPALHO	G13	2,80x120	25
88409	16	32	1 600	NO	>80	4000	15 000	OPALHO	G13	2,80x120	25
88410	16	32	1 600	NO	>80	5000	15 000	OPALHO	G13	2,80x120	25
88411	16	32	1 600	NO	>80	6500	15 000	OPALHO	G13	2,80x120	25
88412	8	17	800	NO	>81	3000	15 000	OPALHO	G14	2,80x60	25
88413	8	17	800	NO	>82	4000	15 000	OPALHO	G15	2,80x60	25
88414	8	17	800	NO	>83	5000	15 000	OPALHO	G16	2,80x60	25
88415	8	17	800	NO	>84	6500	15 000	OPALHO	G17	2,80x60	25
88416	16	32	1 600	NO	>80	4000	15 000	TRASLUCIDO	G13	2,80x120	25
88417	16	32	1 600	NO	>80	6500	15 000	TRASLUCIDO	G13	2,80x120	25

* En sustitución de lámparas fluorescentes tubulares. / Replacing tubular fluorescent lamps.

VALLE DE LA ESPERANZA 101
FRAGUA, VALLE DE SAN JAVIER
PACHUCA DE SOTO, HIDALGO.
TEL 771-7170630

KROMOS LED 60X60 EMPOTRAR



1. CARACTERÍSTICAS Y APLICACIONES

KROMOS LED 60x60 ES UNA LUMINARIA TIPO GABINETE PARA EMPOTRAR EN FALSO PLAFÓN TIPO RETICULAR. ES UN SUSTITUTO DIRECTO DE LUMINARIAS 3X14W T5.

EQUIPADA CON FUENTE DE LUZ LED DE ÚLTIMA GENERACIÓN CON UN IRC DE 82, QUE BRINDA UNA BUENA DEFINICIÓN DE LOS COLORES.

PROPORCIONA ILUMINACIÓN CON GRAN UNIFORMIDAD Y EFICIENCIA OBTENIENDO AHORROS DE HASTA 25%.

EQUIPADA CON CELOSÍA ABATIBLE TIPO LOUVER PARABÓLICO FABRICADA EN ALUMINIO DE GRAN REFLECTANCIA ESPECULAR SIN IRIDISCENCIA, DISEÑADA ESPECIALMENTE PARA DIRIGIR LA LUZ AL ÁREA DE TRABAJO SIN DESLUMBRAMIENTOS.

CUENTA CON UN DRIVER ELECTRÓNICO MULTIVOLTAJE REMOTO Y CON UN RANGO DE TENSIÓN DE 100-305V- QUE LO HACE MÁS RESISTENTE A VARIACIONES DE VOLTAJE.

IDEAL PARA:

- OFICINAS
- COORPORATIVOS
- DESPACHOS
- SALA DE JUNTAS
- CENTROS EDUCATIVOS

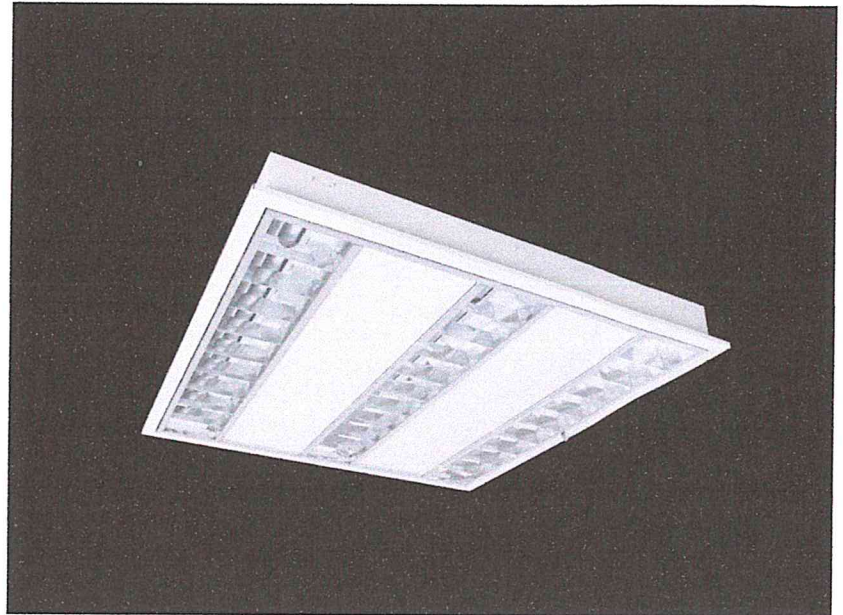

2. DESCRIPCIÓN

- | | |
|---------------------------|--|
| 2.1 CUERPO | • LÁMINA DE ACERO ACABADO PINTURA POLIÉSTER DE APLICACIÓN ELECTROSTÁTICA COLOR BLANCO |
| 2.2 CELOSÍA | • CUBIERTA ABATIBLE Y DESMONTABLE
• REFLECTOR TIPO LOUVER PARABÓLICO DE ALUMINIO RESISTENTE A LA CORROSIÓN
• CUBIERTAS DE ACERO ACABADO PINTURA POLIÉSTER DE APLICACIÓN ELECTROSTÁTICA |
| 2.3 MONTAJE O INSTALACIÓN | • EMPOTRAR |
| 2.4 GRADO DE PROTECCIÓN | • IP 10 |

3. CARACTERÍSTICAS ELÉCTRICAS

- | | |
|-------------------------------------|--|
| 3.1 FUENTE | • (1) DRIVER TOTALMENTE INTEGRADO, REMOTO.
• VIDA ÚTIL 25,000 hrs |
| 3.2 RANGO DE TENSIÓN | • 100 V ~ A 305 V ~ |
| 3.3 CORRIENTE DE OPERACIÓN | • 0.36A/0.25A/0.22A |
| 3.4 FRECUENCIA DE OPERACIÓN | • 50 / 60 Hz |
| 3.5 FACTOR DE POTENCIA | • 0.5 |
| 3.6 POTENCIA | • 3X9W |
| 3.7 DISTORSIÓN ARMÓNICA TOTAL (THD) | • >120% |



KROMOS LED 60X60 EMPOTRAR



4. FUENTE LUMINOSA

- 4.1 TIPO • (3) LÁMPARA LINEAL T5 LED 10W, LÁMPARA INCLUIDA
- 4.2 TEMPERATURA DE COLOR • 4000 K
• 6000 K
- 4.3 FLUJO LUMINOSO • 2400 lm @ 4000 K
• 2400 lm @ 6000 K
- 4.4 IRC • ≥ 82
- 4.5 VIDA ÚTIL • 50,000 hrs.

5. FOTOMETRÍA

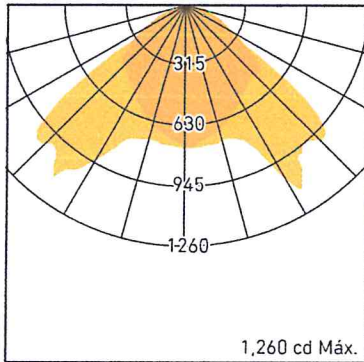

REFERENCIA A 4000 K

- 5.1 EFICIENCIA • 89 lm / W @ 4000 K
• 89 lm / W @ 6000 K

6. DIMENSIONES

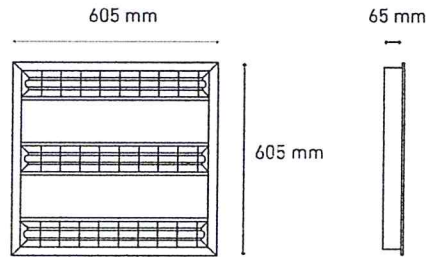

7. CLAVES DE PRODUCTO

DESCRIPCIÓN	CLAVE
KROMOS LED 60X60 T5 100-305V BFP 4000K BLANCO (ESPECULAR)	L6033-110
KROMOS LED 60X60 T5 100-305V BFP 6000K BLANCO (ESPECULAR)	L6033-130

8. REPUESTOS Y/O ACCESORIOS

DESCRIPCIÓN	CLAVE
LÁMPARA LINEAL T5 LED 9W 100-305V BFP 4000K	F5056-010
LÁMPARA LINEAL T5 LED 9W 100-305V BFP 6000K	F5056-030



Partida # 173

PAN-LED/40/65/S

DOMUS I

CARACTERÍSTICAS

Modelo (s):	PAN-LED/40/65/S
Nombre (s):	DOMUS I
Aplicación:	Suspendidos LED / Empotrados
Material de la carcasa:	Aluminio
Terminado:	Satinado
Pantalla:	PC
Índice de Protección [IP]:	NA
Base (portalámpara):	NA
Tipo de lámpara	Integrado LED 40 W

PARAMETROS ELÉCTRICOS

Tensión Nominal [V~]:	100 V ~-240 V ~
Consumo de potencia [W]:	40 W
Frecuencia Nominal [Hz]:	50/60 Hz
Consumo de Corriente [A]:	0.40 - 0.17 A
Factor de Potencia [f.p.]:	0.9
Flujo luminoso [lm]:	3 500 lm
Temperatura de color [K]:	6 500 K
Color de luz:	Luz de día
Ángulo de apertura [°]:	120 °
IRC:	80
Temperatura de Operación:	-10 - 40 °C

BENEFICIOS

Horas de vida [h]	25 000 h
Atenuable	No
Garantía:	5 AÑOS
Certificación:	NOM-003

OBSERVACIONES:

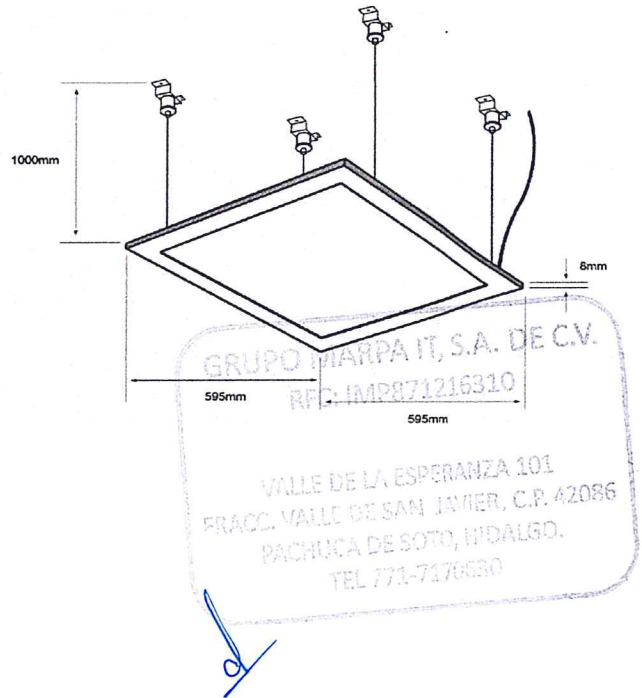
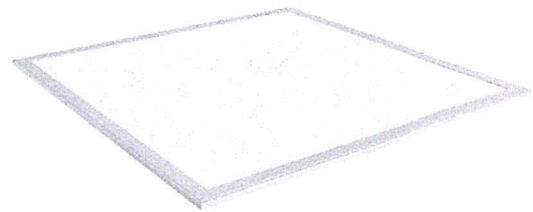

Lada sin costo 01 800 777 LITE



Partida #174

APLICACIONES



DESCRIPCIÓN DEL CÓDIGO

Foto	Código	Descripción	Voltaje	Amperaje	Módulos	Aplicaciones
	E2023PTL	Tomacorriente 2P+T	127 – 250 V~	15 A	1	Uso General
	E6028NFLPT	Tomacorriente Dúplex 2P+T con Placa Blanca con Perfiles Laterales Color Flamingo	127 – 250 V~	15 A	3	Uso General
	E6028NAQPTL	Tomacorriente Dúplex 2P+T con Placa Blanca con Perfiles Laterales Color Aqua	127 – 250 V~	15 A	3	Uso General
	E6028NLNPTL	Tomacorriente Dúplex 2P+T con Placa Blanca con Perfiles Laterales Color Luna	127 – 250 V~	15 A	3	Uso General
	E6028NMKPTL	Tomacorriente Dúplex 2P+T con Placa Blanca con Perfiles Laterales Color Moka	127 – 250 V~	15 A	3	Uso General
	E6028NPTL	Tomacorriente Dúplex 2P+T con Placa Blanca con Perfiles Laterales Color Blanco	127 – 250 V~	15 A	3	Uso General

TOMACORRIENTES

MONTAJE EN PLACAS DE:

Tomacorrientes de 1 Módulo – E2023PTL.

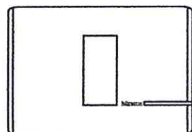

1 módulo

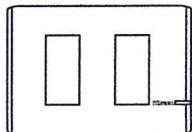

2 módulos

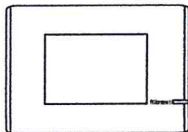

3 módulos

Los Tomacorrientes Dúplex 2P+T incluyen Placa.

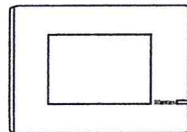

3 módulos

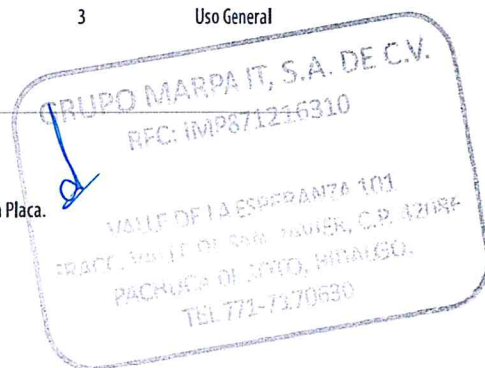

PLACAS BLANCAS

Partida # 175

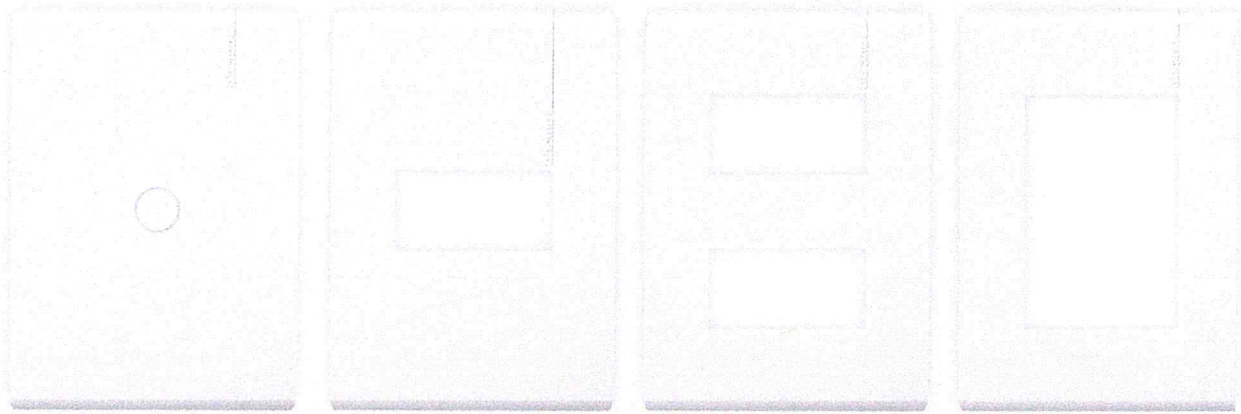

E5N0PTL

Placa Blanca ciega con prerruptura

E5N1PTL

Placa Blanca de 1 módulo

E5N2PTL

Placa Blanca de 2 módulos

E5N3PTL

Placa Blanca de 3 módulos

Con las **PLACAS DE COLOR BLANCO**, elige tus mecanismos y selecciona tu placa según los módulos que necesites.



Interruptores sencillos

Placa 2 módulos

Color

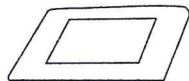

Blanco
con Perfiles Laterales Color Blanco

Ciega

E5N0PTL

1 módulo

E5N1PTL

2 módulos

E5N2PTL

3 módulos

E5N3PTL

GRUPO MARPA II, S.A. DE C.V.
RFC: IMPS7121691U
VALLE DE LA ESPERANZA 101
MEXICO, VALLE DE SAN JAVIER, CP. 42086
PACHUCA DE SOTO, HIDALGO.
TEL. 771-7170690

PLACAS BLANCAS

Partida #176

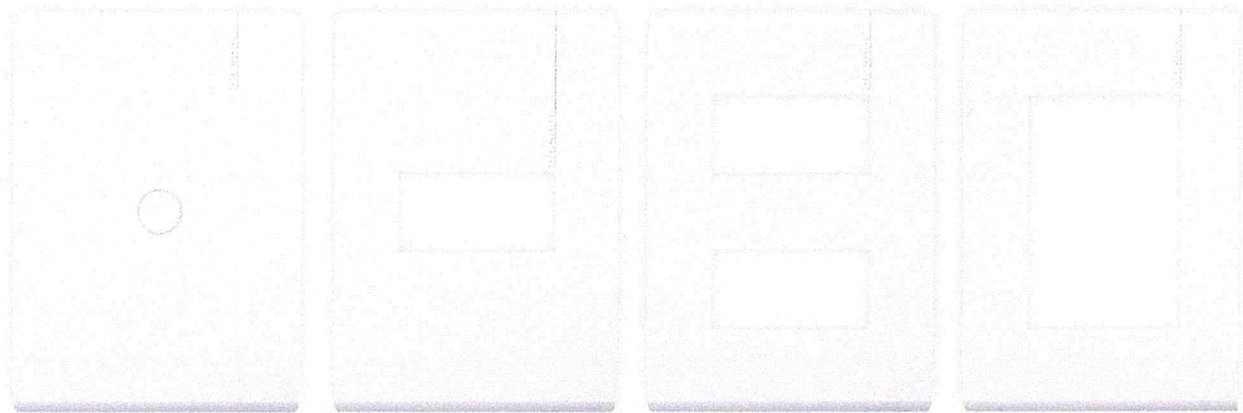

E5N0PTL
Placa Blanca ciega
con prerruptura

E5N1PTL
Placa Blanca de 1 módulo

E5N2PTL
Placa Blanca de 2 módulos

E5N3PTL
Placa Blanca de 3 módulos

Con las **PLACAS DE COLOR BLANCO**, elige tus mecanismos y selecciona tu placa según los módulos que necesites.



Interruptores sencillos

Placa 2 módulos

Color

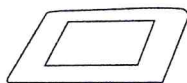

Blanco
con Perfiles Laterales Color Blanco

Ciega

E5N0PTL

1 módulo

E5N1PTL

2 módulos

E5N2PTL

3 módulos

E5N3PTL



GRUPO EMPRESARIAL DE C.V.
RFC: IMP871215910

VALLE DE LA ESPERANZA 101
PRACC. VALLE DE SAN JIMEN, C.A. 42086
PACHUCA DE SOTO, HIDALGO.
TEL: 771-7170630

APLICACIONES



DESCRIPCIÓN DEL CÓDIGO

Foto	Código	Descripción	Voltaje	Corriente	Módulos	Aplicaciones
	E2001PTL	Interruptor Sencillo	127 – 250 – 277 V~	16 AX	1	Uso General: control de mando desde 1 punto.
	E2003PTL	Interruptor 3 Vías	127 – 250 – 277 V~	16 AX	1	Uso General: control de mando desde 2 puntos (para su funcionamiento debe conectarse a otro interruptor de 3 Vías).
	E2004PTL	Interruptor 4 Vías	127 – 250 – 277 V~	16 AX	1	Uso General: control de mando desde 3 o más puntos (para su funcionamiento debe conectarse a 2 Interruptores de 3 Vías).

MECANISMOS DE MANDO

MONTAJE EN PLACAS DE:

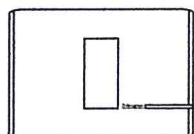

1 módulo

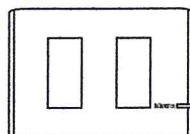

2 módulos

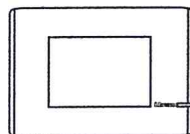

3 módulos



Partida: 178	10	Cinta de aislar negra de 3 mt	Pieza	25	CINTA AISLANTE	3M/ST
--------------	----	-------------------------------	-------	----	----------------	-------

Cinta eléctrica aislante de vinil | 19mm x 18m | 3M



Información adicional

Peso	0.068 kg
Dimensiones	7.5 x 7.5 x 1.8 cm
Marca	3M

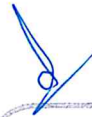

GRUPO MARPA IT, S.A. DE C.V.
 RFC: IMP871216310

VALLE DE LA ESPERANZA 101
 RACC. VALLE DE SAN JAVIER. C.F. 42096
 PACHUCA DE SOTO, HIDALGO.
 TEL 771-7170690

Partida: 182	14	Chalupa galvanizada de registro	Pieza	7	067-CHG	NO APLICA
-----------------	----	---------------------------------	-------	---	---------	--------------

Caja chalupa galvanizada

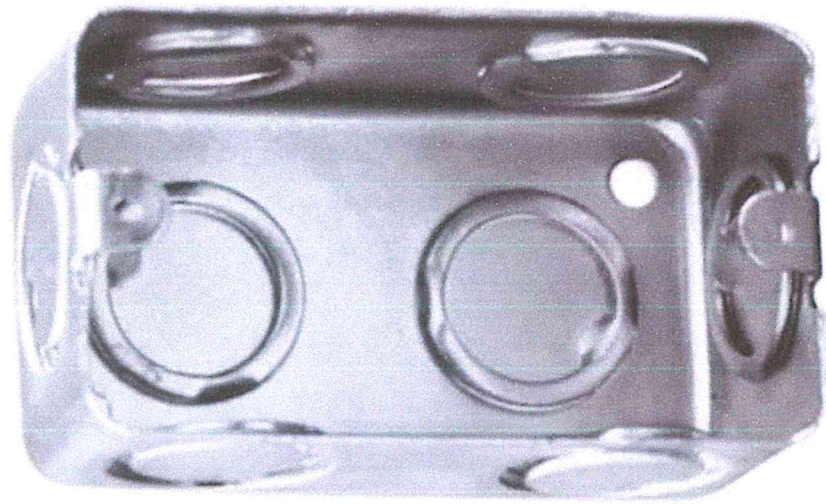

GRUPO MARPA IT, S.A. DE C.V.
 RFC: IMP871216310
 VALLE DE LA ESPERANZA 101
 PACC. VALLE DE SAN JAVIER, C.P. 42086
 PACHUCA DE SOTO, HIDALGO.
 TEL 771-7170630

Partida: 183	15	Cable de uso rudo 3 x 10 AWG	rollo	1	C.UR 3X10	CONDULAC
-----------------	----	------------------------------	-------	---	-----------	----------

CABLE DE USO RUDO, 600 V, 3X10 AWG, 100% COBRE, UR-310 CONDULAC



GRUPO MARDEL, S.A. DE C.V.
 RFC: IMIP871215310
 VALLE DE LA ESPERANZA 101
 TRACC. Valle de San Javier, C.R. 42086
 PACHUCA DE SOTO, HIDALGO.
 TEL. 771-0-20630



DETALLES **MÁS INFORMACIÓN** **RESEÑAS**

Cable de Uso Rudo. 600 V, 3x10 AWG, 100% Cobre, 100 m. UR-310 Condulac.

Número de hilos: 3 hilos de calibre 10 AWG.

Propósito:

- Alimentación de electrodomésticos.
- Alimentación de maquinaria y equipo industrial.
- Conductores flexibles de cobre suave.

Aislamiento a base de policloruro de vinilo (PVC) 60 °C, 600 V en dos conductores.

Cubierta exterior de policloruro de vinilo (PVC) estriada en color negro.

Tensión: 600 V.

Temperatura: Normal 60°C.

Producto con certificación NOM.

Partida: 184	16	Clavija unitaria 15 amps.	Pieza	10	053-515PR	LEVITON
-----------------	----	---------------------------	-------	----	-----------	---------

Especificaciones eléctricas

Amperaje: 15 A **Aumento de temperatura:** 30 °C como máximo tras 50 ciclos de sobrecarga al 150% de la corriente nominal **Cable:** 3 **Conexión a tierra:** Conexión a tierra **Interrupción de corriente:** Certificado para interrupción de corriente a máxima corriente nominal **Polo:** 2 **Tensión dieléctrica:** Resiste 2000 V por UL498 **Voltaje:** 125 V

Clavija de hule de 15A 125V, NEMA 5-15 P |
2P 3H | Color Negro | Leviton



SKU 053-515PR

Categorías Clavijas, Leviton

053-515PR Clavija de hule de 15A 125V, NEMA 5-15 P | 2P 3H | Color Negro | Leviton

[Handwritten signature]

GRUPO GEMPA S.A. DE C.V.
R.F.C. IMP671216310
VALLE DE LA ESPERANZA 101
FRACC. VALLE DE SAN JAVIER, C.P. 42086
PACHUCA DE SOTO, HIDALGO.
TEL 771-7170630

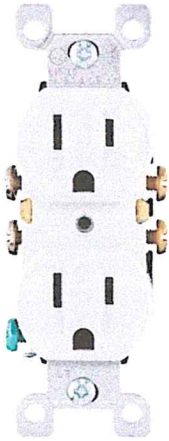

5320-WCP

15 A, 125 V, NEMA 5-15R, 2P, 3W, Receptáculo dúplex con pestañas, hoja recta, uso residencial, conexión a tierra, todos los tornillos sin apretar, paquete del contratista, Con cableado a presión y lateral Quickwire, correa de acero, - Blanco

El catálogo completo de receptáculos de grado residencial de Leviton incluye productos clasificados para todas las aplicaciones residenciales en distintas configuraciones estándar. Se fabrican en una gran variedad de colores, tanto en los estilos tradicionales como en el estilo Decora. Todos los receptáculos dúplex están diseñados con una construcción termoplástica y de superficie para proporcionar el máximo espacio para el cableado. Cada dúplex está equipado también con orejas y lengüetas de yeso rompibles, para permitir una alineación fácil y la conversión a dos circuitos.

Información técnica

Características del producto

Amperaje : 15 A

Cable : 3

Característica : Todos los tornillos retirados

Color : Blanco

Conexión a tierra : Conexión a tierra

Finalización : A presión y lateral Quickwire

Garantía : limitada a 2 años

Material de la correa : acero

Material del cuerpo : Termoplástico

NEMA : 5-15 R

Normas y certificaciones : UL

Polo : 2

Voltaje : 125 V

material de la superficie : Termoplástico

Código UPC : 078477151426

País de origen : Contáctese con el servicio al cliente.

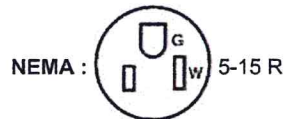

PARTIDA: 186	18	Cable # 10 (100 Mts.)	Rollo	1	204-CTHW10-N	CONDULAC
-----------------	----	-----------------------	-------	---	--------------	----------

α Caja de cable calibre 10 THW-LS 90C 600V Negro Condulac



SKU 204-CTHW10-N

Categorías Cable eléctrico THW, Calibre 10, Condulac

Descripción	Información adicional
Peso	0.063 kg
Dimensiones	1 × 1 × 1 cm
Marca	Condulac
Color	Negro
Calibre	10

GRUPO MARPA IT, S.A. DE C.V.
 RFC: IMP8712169310
 VALLE DE LA ESPERANZA 101
 PRACC. VALLE DE LA ESPERANZA, C.P. 92086
 PACHUCA, PUEBLA - MEXICO
 TEL. 271-213 6000

Partida: 187	19	Cable desnudo para tierra física # 10 (100 Mts.)	Rollo	1	021-CDM10-19HC	CABLE DESNUDO
--------------	----	--	-------	---	----------------	---------------

CABLE DE COBRE DESNUDO CAL. 1/0

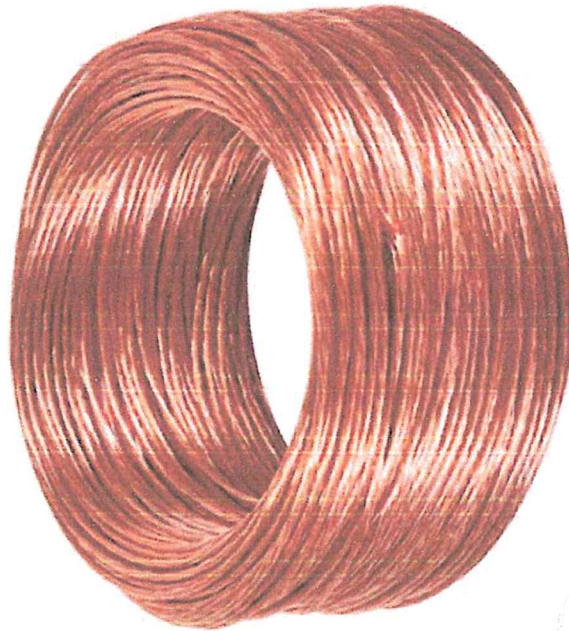

✓

GRUPO ADMINISTRATIVO DE C.V.
 CAL. 1/0
 100 Mts.
 187

Partida: 188	20	Cable # 6 (100 Mts.)	Rollo	1	204-CTHW6-NC	CONDULAC
--------------	----	----------------------	-------	---	--------------	----------

o Caja de cable calibre 6 THW-LS 90C 600V
Negro Condulac



SKU 204-CTHW6-N

Categorías Cable eléctrico THW, Calibre 6, Condulac

Descripción Información adicional

Peso	0.168 kg
Dimensiones	1 x 1 x 1 cm
Marca	Condulac
Color	Negro
Calibre	6

GRUPO MARPA IT, S.A. DE C.V.
RFC: HMP871216310
VALLE DE LA ESPERANZA 101
PASEO DE SAN JAVIER, C.R. 42086
PACUNILLA DE SOTO, HIDALGO.
TEL: 775-7130630

Partida: 189	21	Cable # 4 (100 Mts.)	Rollo	1	204-CTHW4C	CONDULAC
--------------	----	----------------------	-------	---	------------	----------

Inicio / Condutores Eléctricos / Condulac / Condulac THW / CABLE CON AISLAMIENTO TIPO THW 4/0 AWG, 90° 600V. COLOR NEGRO MCA. CONDULAC (CARRETE)

**CABLE CON AISLAMIENTO
TIPO THW 4/0 AWG, 90°
600V. COLOR NEGRO MCA.
CONDULAC (CARRETE)**



GRUPO MARCA S.A. DE C.V.
RFC: IM 27 310
VALLE DE LA ESPERANZA 101
PACHA DE SOTO, HIDALGO, C.P. 42086
TEL 771-7176830

✓

Ficha técnica del producto

Especificaciones



Partida #190

INT. 30 AMP. 2 POLOS



QO230

Principal

Product	Interruptor automático en miniatura
Range	QOD
Current Rating	30 A
Voltage Rating	120 V CA 120 V CA
Mounting Type	Conexión
Number Of Poles	2P
Circuit Breaker Type	Standard (**)
Ratings	HACR rated (**)
Electrical Connection	Pressure plate (**)

Opcionales

Interrupt Rating	10 kA 120 V CA 50/60 Hz 10 kA 120 V CA 50/60 Hz
Number Of Panel Spaces	2
Wire Size	AWG 14...AWG 8 cobre o aluminio
Tightening Torque	4 N.m
Height	76 mm
Width	38 mm
Depth	74 mm
Peso Del Producto	0.249 kg

Ambiente

Certifications	Registrado por UL CSA
Ambient Rating	40 °C

Unidades embalaje

Tipo De Unidad De Paquete 1	PCE
Número De Unidades En El Paquete 1	1
Paquete 1 Altura	6.35 cm
Paquete 1 Ancho	3.556 cm
Paquete 1 Longitud	7.62 cm

Precio no incluye IVA.
Precio sugerido de venta al público y sujeto a cambio sin previo aviso.
Podrán aplicar Políticas de Descuento de Schneider Electric y/o Distribuidor.

Descargo de responsabilidad: Esta documentación no ha sido diseñada como reemplazo, ni se debe utilizar para determinar la idoneidad o la confiabilidad de estos productos para aplicaciones específicas de usuarios



Paquete 1 Peso	249.0 g
Tipo De Unidad De Paquete 2	BB1
Número De Unidades En El Paquete 2	5
Paquete 2 Altura	8.89 cm
Paquete 2 Ancho	3.556 cm
Paquete 2 Longitud	20.32 cm
Paquete 2 Peso	1.247 kg
Tipo De Unidad De Paquete 3	CAR
Número De Unidades En El Paquete 3	50
Paquete 3 Altura	21.59 cm
Paquete 3 Ancho	18.288 cm
Paquete 3 Longitud	44.45 cm
Paquete 3 Peso	12.769 kg

Garantía contractual

Periodo De Garantía	18 months
---------------------	-----------

[Handwritten signature]

GRUPO VIERRE I, S.A. DE C.V.
RFC: IMP871216310
VALLE DE LA ESPERANZA 101
FRACC VALLE DE SAN JAVIER, C.P. 42086
PACHUCA DE SOTO, HIDALGO.
TEL 771-7176600

Ficha técnica del producto

Partido #191

Especificaciones



"interruptor TERMOMAGNETICO
QO 1P. 30 A. ENCHUFABLE 10kA
120/240V "

QO130

Principal

Product	Interruptor automático en miniatura
Range	QOD
Current Rating	30 A
Voltage Rating	120 V CA 120 V CA
Mounting Type	Conexión
Number Of Poles	1P
Circuit Breaker Type	Standard ((*))
Ratings	HACR rated ((*))
Electrical Connection	Pressure plate ((*))

Opcionales

Interrupt Rating	10 kA 120 V CA 50/60 Hz 10 kA 120 V CA 50/60 Hz
Number Of Panel Spaces	1
Wire Size	AWG 14...AWG 8 cobre o aluminio
Tightening Torque	4 N.m
Height	76 mm
Width	19 mm
Depth	74 mm
Peso Del Producto	0.136 kg

Ambiente

Certifications	Registrado por UL CSA
Ambient Rating	40 °C

Unidades embalaje

Tipo De Unidad De Paquete 1	PCE
Número De Unidades En El Paquete 1	1
Paquete 1 Altura	7.62 cm
Paquete 1 Ancho	1.778 cm
Paquete 1 Longitud	8.382 cm

Precio no incluye IVA.
Precio sugerido de venta al público y sujeto a cambio sin previo aviso.
Podrán aplicar Políticas de Descuento de Schneider Electric y/o Distribuidor.

Descargo de responsabilidad: Esta documentación no ha sido diseñada como reemplazo, ni se debe utilizar para determinar la idoneidad o la confiabilidad de estos productos para aplicaciones específicas de usuarios

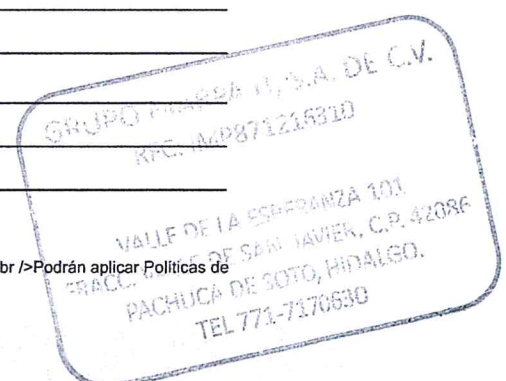

Paquete 1 Peso	122.47 g
Tipo De Unidad De Paquete 2	BB1
Número De Unidades En El Paquete 2	10
Paquete 2 Altura	8.382 cm
Paquete 2 Ancho	1.778 cm
Paquete 2 Longitud	19.558 cm
Paquete 2 Peso	1.256 kg
Tipo De Unidad De Paquete 3	CAR
Número De Unidades En El Paquete 3	100
Paquete 3 Altura	20.828 cm
Paquete 3 Ancho	17.78 cm
Paquete 3 Longitud	43.942 cm
Paquete 3 Peso	12.814 kg

Garantía contractual

Periodo De Garantía 18 months



Ficha técnica del producto

Partida # 192

Especificaciones



"interruptor TERMOMAGNETICO
QO 1P. 20 A. ENCHUFABLE 10kA
120/240V "

QO120

Principal

Product	Interruptor automático en miniatura
Range	QOD
Current Rating	20 A
Voltage Rating	120 V CA 120 V CA
Mounting Type	Conexión
Number Of Poles	1P
Circuit Breaker Type	Standard (**)
Ratings	HACR and Switching Duty rated
Electrical Connection	Pressure plate (**)

Opcionales

Interrupt Rating	10 kA 120 V CA 50/60 Hz 10 kA 120 V CA 50/60 Hz
Number Of Panel Spaces	1
Wire Size	AWG 14...AWG 8 cobre o aluminio
Tightening Torque	4 N.m
Height	76 mm
Width	19 mm
Depth	74 mm
Peso Del Producto	0.113 kg

Ambiente

Certifications	Registrado por UL CSA
Ambient Rating	40 °C

Unidades embalaje

Tipo De Unidad De Paquete 1	PCE
Número De Unidades En El Paquete 1	1
Paquete 1 Altura	8.382 cm
Paquete 1 Ancho	2.032 cm
Paquete 1 Longitud	7.62 cm

Precio no incluye IVA.
Precio sugerido de venta al público y sujeto a cambio sin previo aviso.
Podrán aplicar Políticas de Descuento de Schneider Electric y/o Distribuidor.

Descargo de responsabilidad: Esta documentación no ha sido diseñada como reemplazo, ni se debe utilizar para determinar la idoneidad o la confiabilidad de estos productos para aplicaciones específicas de usuarios

CAJUPON SA DE CV
VALLE DE LA ESPERANZA 101
PRACC. VALLE DE SAN JAVIER, C.R. 42086
PACHUCA DE SOTO, HIDALGO.
TEL 771-7170630

194

Paquete 1 Peso	122.47 g
Tipo De Unidad De Paquete 2	BB1
Número De Unidades En El Paquete 2	10
Paquete 2 Altura	7.874 cm
Paquete 2 Ancho	7.62 cm
Paquete 2 Longitud	19.558 cm
Paquete 2 Peso	1.284 kg
Tipo De Unidad De Paquete 3	CAR
Número De Unidades En El Paquete 3	100
Paquete 3 Altura	21.59 cm
Paquete 3 Ancho	18.288 cm
Paquete 3 Longitud	44.196 cm
Paquete 3 Peso	12.973 kg

Garantía contractual

Periodo De Garantía	18 months
---------------------	-----------

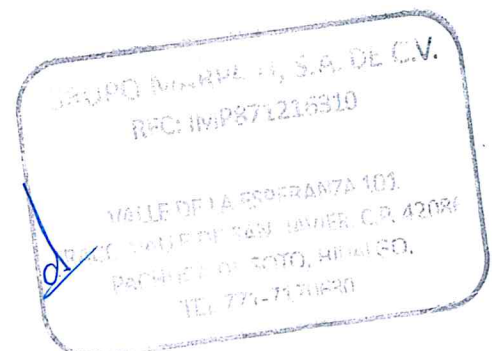



CÓDIGO: 49342 CLAVE: VW-056

Juego de accesorios descarga 2" para WC c/empaque de acople

- Válvula de llenado y de descarga de polipropileno
- Cadena plástica, tornillos y varilla de polipropileno
- Palanca de ABS con acabado cromo
- Sapo de silicona con marco rígido anti-fugas
- Para W.C. de 2 piezas con descarga de 2"
- Fácil instalación
- Incluye empaque de acople



Para W.C. de 2 piezas

Certificaciones y garantías

- Cumple la norma: NOM-010-CONAGUA



Especificaciones

Resistencia al cloro y limpiadores	Media
Altura válvula llenado	260 mm
Tipo de rosca válvula llenado	15/16" - 14 NS - 1
Tipo de rosca válvula descarga	2" - 11.5 NPS
Máxima presión de trabajo	7 kgf/cm ²
Empaque individual	Caballote
Inner	4
Master	

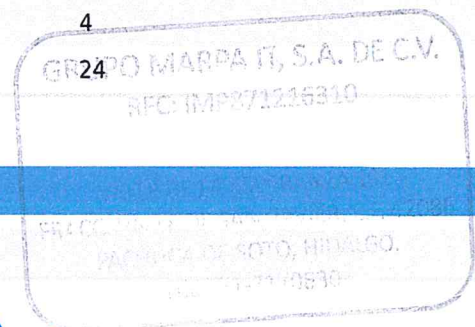

País de origen

Fabricado en China bajo las estrictas especificaciones de Truper

Incluye

- 1 Válvula de admisión
- 1 Válvula de descarga
- 1 Palanca de descarga
- 1 Empaque para W.C.
- 1 Sapo con cadena
- 1 Flotador
- 2 Tornillos con rondana y tuerca
- 1 Manguera

Imágenes complementarias

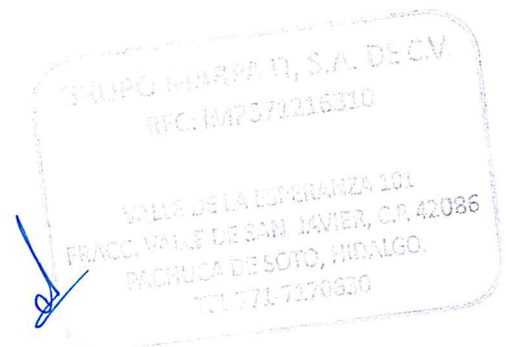
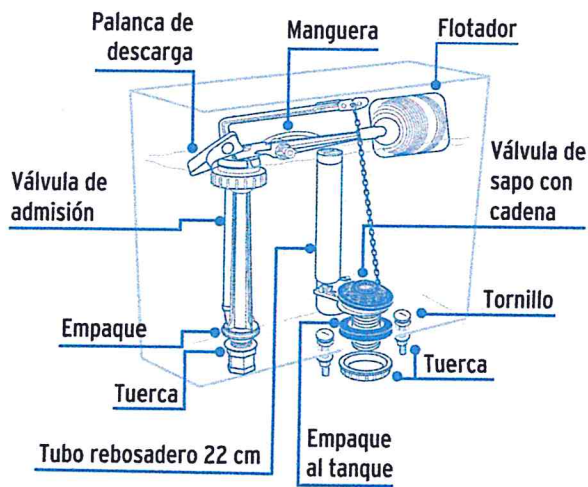



CÓDIGO: 49365 CLAVE: CE-235

Césped flexible 1-1/4", contra, polipropileno, para lavabo

- Cuerpo y contra de polipropileno resistente al agua caliente
- Tapa removible para lavabos con rebosadero
- Tubo de desagüe flexible que corrige desalineamientos
- Fácil instalación



Especificaciones

Diámetro de tubo	1 1/4" (32 mm)
Tubo expandible	hasta 52 cm
Peso	120 g
Empaque individual	Bolsa
Inner	4
Master	24

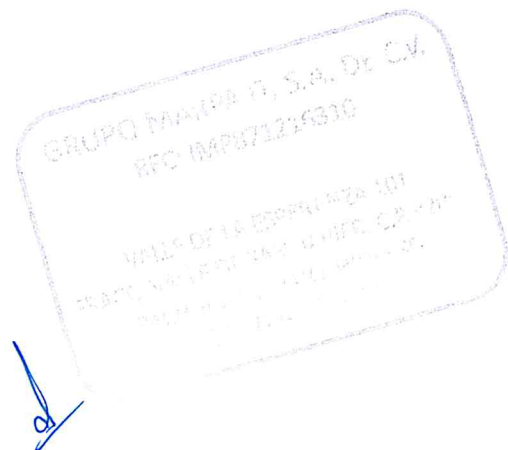

Imágenes complementarias

Tapa removible para lavabos con rebosadero



Tubo de desagüe flexible

Diámetro 1 1/4" (32 mm)

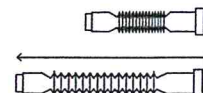

Tubo expandible hasta 52 cm



GRUPO MARPA IT, S.A. DE C.V.
RFC: IMP871215310

VALLE DE LA ESPERANZA 101
FRACC. VALLE DE SAN JAVIER, C.P. 42086
PACHUCA DE SOTO, HIDALGO.
TEL 773-7170630

CÓDIGO: 12511 CLAVE: CTF-1

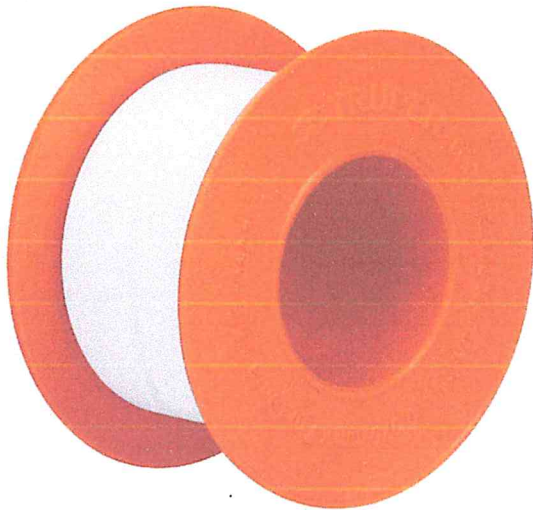
TRUPER**Cinta sella roscas 1" X 7 m de largo, uso general, Truper**

- Fabricada en teflón
- Espesor de 0.075 mm
- Para sellar conexiones y prevenir fugas
- Ideal para tubos de metal galvanizado, plástico, acero inoxidable, bronce, cobre y aluminio

Especificaciones

Color	Blanco
Largo x Ancho	7 m x 1"
Espesor	0.075 mm
Elongación	12 %
Densidad	0.30 g/cm ³
Resistencia a la tensión	0.90 kg/mm ²
Empaque individual	Caja con 10 piezas
Inner	10
Master	600

GRUPO MARPA IT, S.A. DE C.V.
RFC: IMP8712216310

VALLE DE LA ESPERANZA 101
FRACC. VALLE DE SAN JAVIER, CP 42084
PACHUCA DE SOTO, HIDALGO.
TEL 773-7170630

Imágenes complementarias

Largo: 7 m

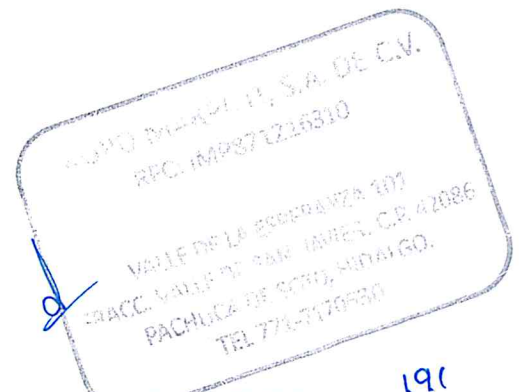
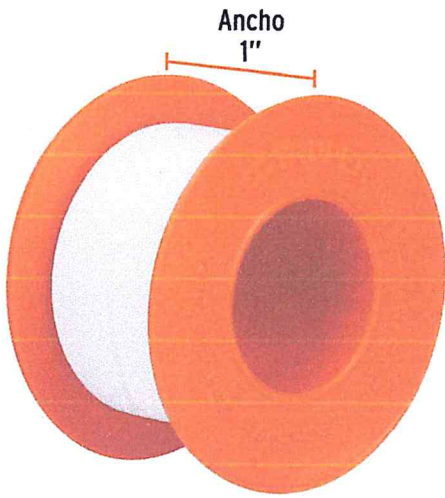

191

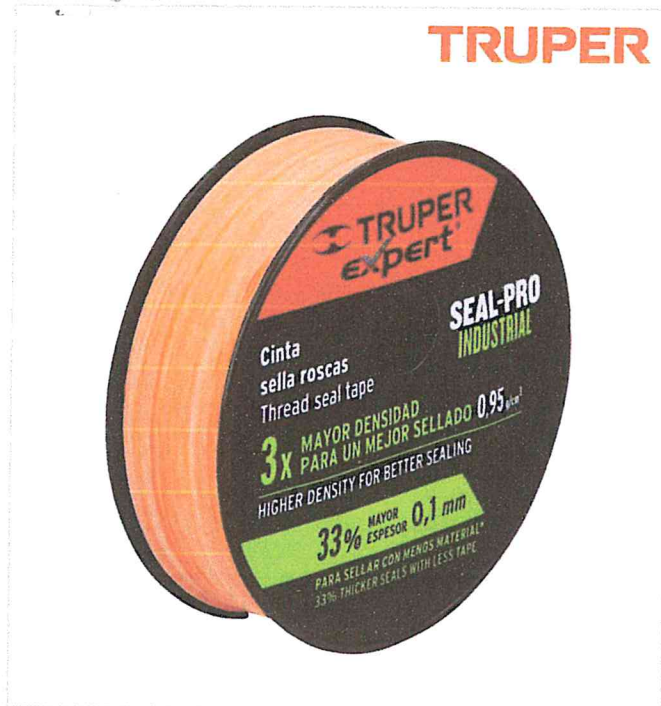

CÓDIGO: 12516 CLAVE: CTF-1/2X13X

Cinta sella roscas 1/2" X 13 m de largo, industrial, Expert

- Fabricada en teflón
- Espesor de 0.1 mm
- Para sellar conexiones, prevenir fugas y aptas para gas
- Ideal para tubos de metal galvanizado, plástico, acero inoxidable, bronce, cobre y aluminio
- Resistentes a temperaturas extremas de -100 °C a 250 °C y agentes químicos
- 3X Mayor densidad para mejor sellado

Especificaciones

Color	Naranja
Largo x Ancho	13 m x 1/2"
Espesor	0.1 mm
Elongación	14 %
Densidad	0.95 g/cm ³
Resistencia a la tensión	0.90 kg/mm ²
Empaque individual	Caja con 10 piezas
Inner	10
Master	100

GRUPO MARPA IT, S.A. DE C.V.
 RFC: IMPS71216310
 VALLE DE LA ESPERANZA 101
 FRACC. VALLE DE SAN JIMES, C.R. 42085
 PACHUCA DE SOTO, HIDALGO.
 TEL 771-7176630

Largo: 13 m

Ancho
1/2"



TRUPER S.A. DE C.V.
CALLE DE LA INDUSTRIA
VALLE DE GUAYABATE
GRUPO EMPRESARIAL TRUPER
P.O. BOX 10000
SAN JUAN, PUEBLO RICO, P.R. 00986

(Handwritten signature)

Partida: 197	29	Mezcladora fregadero cuello ganso manerales de vuelta completa acabado cromado (Dica) 4326	Pieza	8	4326	DICA
--------------	----	--	-------	---	------	------

Mezcladora Para Fregadero Dica 4326 Cromo



Ficha técnica

Color	Cromo
Marca	Dica
Material	Latón
Modelo	4326
Lugar / Espacio	Fregadero
Clase de llave	Mezcladora
Altura de la llave	Bajo
Consumo (Lt)	12.4
Presión hidráulica mínima de trabajo (Kg/cm2)	Baja (250 gr/cm ²)
Presión hidráulica máxima de trabajo (Kg/cm2)	6
Diseño	Clásico
Número de taladros	2
Tipo de ensamble	Roscable
Tipo de rosca	Externa (Macho)

 EMPRESA S.A. DE C.V.
 CALLE DEL COMERCIO
 No. 1000, Col. Centro, C.P. 06000, México, D.F.
 TEL: 55 52 11 11 11
 WWW.COMERCIO.COM



CÓDIGO: 49653 CLAVE: CC-611

Conector de cobre, rosca exterior 1/2", Foset

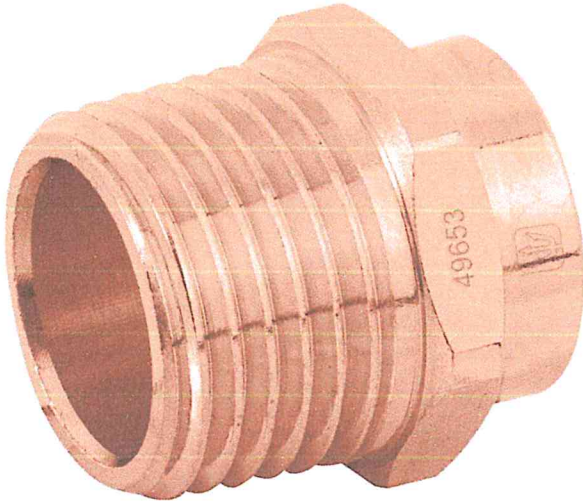

- Cuerpo de latón cobrizado resistente a la corrosión y al torque
- Pared lisa interior que reduce la pérdida de presión por fricción
- Larga vida útil
- Para la conducción de agua fría y caliente o instalaciones de gas natural y L.P.

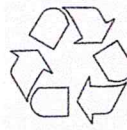

El cobre es un material reciclable



Gas natural



Gas L.P.

Especificaciones

Diámetro nominal	1/2" (13 mm)
Tipo de rosca	1/2" - 14 NPT
Presión máxima	300 psi
Empaque individual	Granel
Inner	20
Master	400

País de origen

Fabricado en China bajo las estrictas especificaciones de Truper



Imágenes complementarias

Conexión soldable
de 1/2" (13 mm)

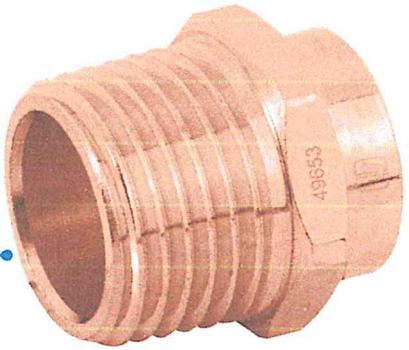

Conexión roscable
de 1/2" NPT

GRUPO MARPA IT, S.A. DE C.V.
RFC: IMPS71216310
VALLE DE LA ESPERANZA 101
FRACC. VALLE DE SAN JAVIER, C.P. 42086
PACHUCA DE SOTO, HIDALGO.
TEL 771-7170630



CÓDIGO: 49656 CLAVE: CC-601

Conector de cobre, rosca interior 1/2", Foset

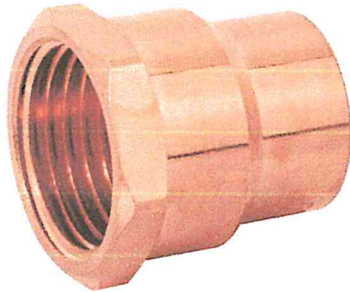

- Cuerpo de latón cobrizado resistente a la corrosión y al torque
- Pared lisa interior que reduce la pérdida de presión por fricción
- Larga vida útil
- Para la conducción de agua fría y caliente o instalaciones de gas natural y L.P.

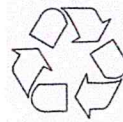

El cobre es un material reciclable



Gas natural



Gas L.P.

Especificaciones

Diámetro nominal	1/2" (13 mm)
Tipo de rosca	1/2" - 14 NPT
Presión máxima	300 psi
Empaque individual	Granel
Inner	20
Master	500

País de origen

Fabricado en China bajo las estrictas especificaciones de Truper



Imágenes complementarias

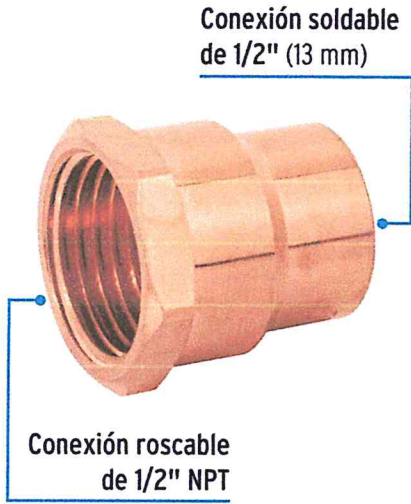

GRUPO MARPAT, S.A. DE C.V.
RFC: IMP871216310
VILLA DE LA ESPERANZA 101
FRACC. CALLE DE SAN JAVIER, C.R. 62004
PACHUCA DE SOTO, HIDALGO
TEL. 771-7170491



CÓDIGO: 49714 CLAVE: CC-561

Codo 90° de cobre de 1/2", Foset

- Cuerpo de cobre resistente a la corrosión
- Pared lisa interior que reduce la pérdida de presión por fricción
- Larga vida útil
- Para la conducción de agua fría y caliente o instalaciones de gas natural y L.P.

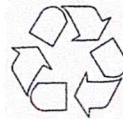
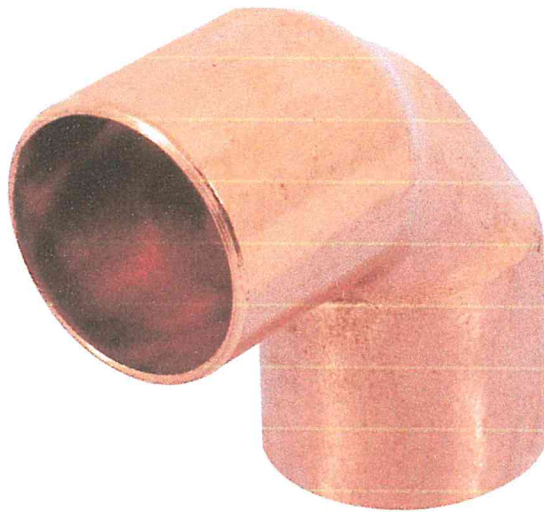

El cobre es un material reciclable



Gas natural



Gas L.P.

Especificaciones

Diámetro nominal	1/2" (13 mm)
Presión máxima	300 PSI
Empaque individual	Granel
Master	800
Inner	40

País de origen

Fabricado en China bajo las estrictas especificaciones de Truper



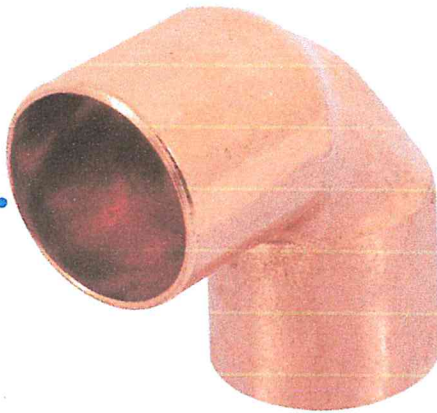

Conexiones soldables
de 1/2" (13 mm)

GRUPO MANPA IV, S.A. DE C.V.
RFC: IMP871216310
VALLE DE LA ESPERANZA 101
FRACC. VALLE DE SAN JAVIER, C.P. 42086
PACHUCA DE SOTO, HIDALGO.
TEL: 771-7170830



CÓDIGO: 49735 CLAVE: CC-761

Tee sencilla de cobre 1/2", Foset

- Cuerpo de cobre resistente a la corrosión
- Pared lisa interior que reduce la pérdida de presión por fricción
- Larga vida útil
- Para la conducción de agua fría y caliente o instalaciones de gas natural y L.P.

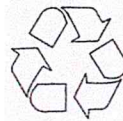
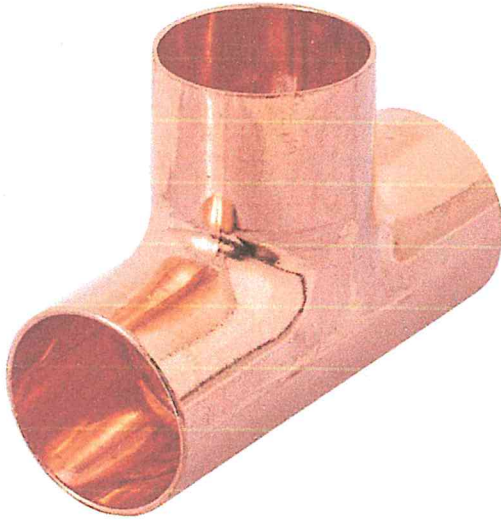

El cobre es un material reciclable

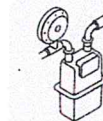

Gas natural

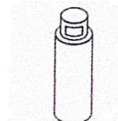

Gas L.P.

Especificaciones

Diámetro nominal	1/2" (13 mm)
Presión máxima	300 PSI
Empaque individual	Granel
Inner	20
Master	700

País de origen

Fabricado en China bajo las estrictas especificaciones de Truper



Conexiones soldables
de 1/2" (13 mm)

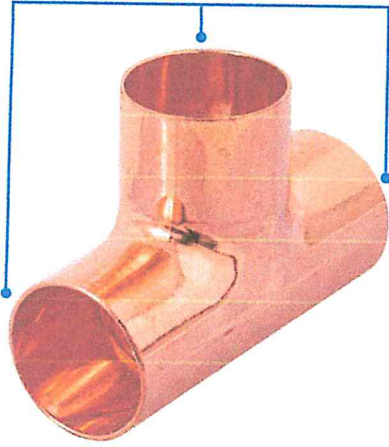

GRUPO MARPA II, S.A. DE C.V.
RFC: IMP871215310
VALLE DE LA ESPERANZA 101
FRACC. VALLE DE SAN ISIDRO, C.P. 42086
PACHUCA DE SOTO, HIDALGO,
TEL 771-7170630

[Handwritten signature]



CÓDIGO: 49707 CLAVE: CC-361

Tapón capa de cobre 1/2", Foset



- Cuerpo de cobre resistente a la corrosión
- Pared lisa interior que reduce la pérdida de presión por fricción
- Larga vida útil
- Para la conducción de agua fría y caliente o instalaciones de gas natural y L.P.

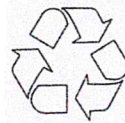

El cobre es un material reciclable



Gas natural



Gas L.P.

Especificaciones

Diámetro nominal	1/2" (13 mm)
Presión máxima	300 psi
Empaque individual	Granel
Inner	20
Master	2500

País de origen

Fabricado en China bajo las estrictas especificaciones de Truper



203

Imágenes complementarias

Conexión soldable
de 1/2" (13 mm)

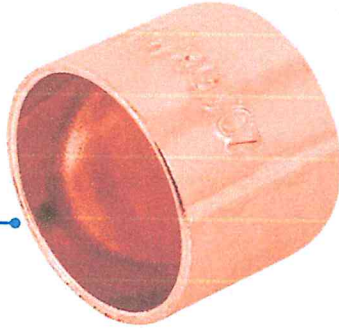

GRUPO MARPA II, S.A. DE C.V.
RFC: IMP871216310
VALLE DE LA ESPERANZA 101
FRACC. VALLE DE SAN JAMIR, C.P. 42086
PACHUCA DE SOTO, HIDALGO.
TEL 771-7170630

al

204



CÓDIGO: 49083 CLAVE: LLE-140L

Llave de esfera, de latón, 140 gr, entrada 1/2", Foset

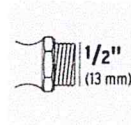
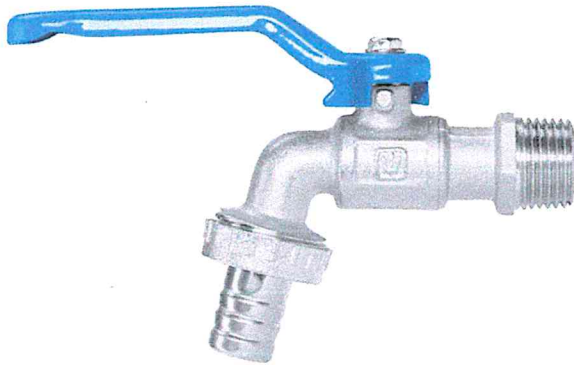

Entrada

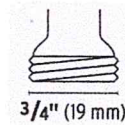

Salida

- Cuerpo de latón niquelado para máxima duración
- Maneral de acero 1/4 de vuelta
- Conector metálico para manguera de 1/2"

Especificaciones

Presión máxima	6 kgf/cm ²
Conexión de entrada	1/2" - 14 NPT
Conexión de salida	3/4" - 11.5 NH
Peso	140 g
Empaque individual	Etiqueta
Inner	6
Master	72

País de origen

Fabricado en China bajo las estrictas especificaciones de Truper

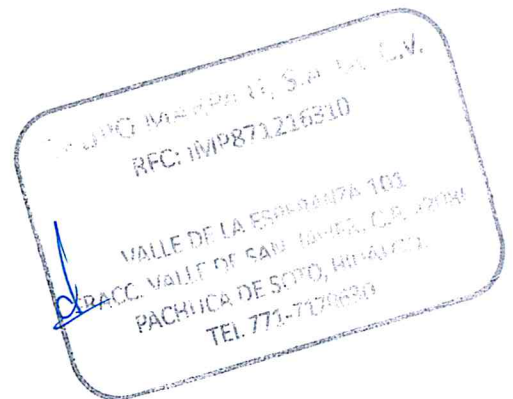

Imágenes complementarias

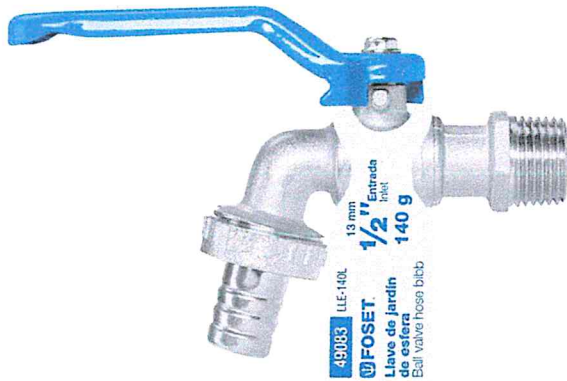
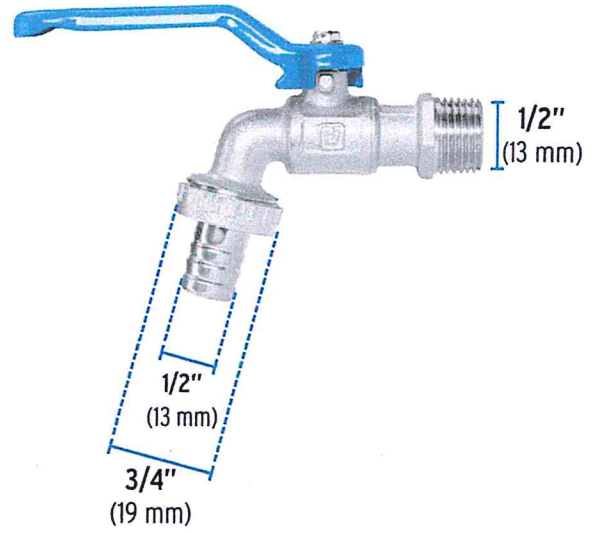
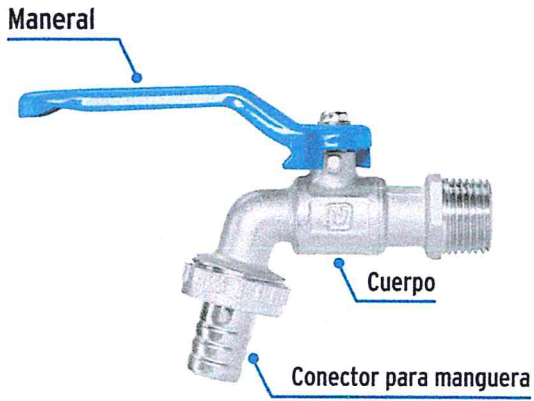

206



CÓDIGO: 49626 CLAVE: CHU-5032

Chupón de PVC, 2" x 1-1/4", Foset

- Cuerpo de PVC
- Para conectar el tubo de céspol al desagüe del muro
- No requiere herramientas para su instalación

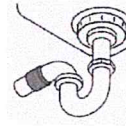

Para lavabo



Especificaciones

Diámetros	2" x 1 1/4"
Peso	30 g
Empaque individual	Granel
Inner	10
Master	300

Imagenes complementarias



Diámetro 2"

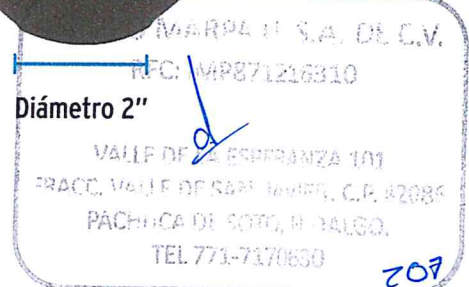

Imágenes complementarias



GRUPO MARPA II, S.A. DE C.V.
RFC: WVP871239810

VALOR DE LA UNIDAD: 101
FRACC. VALOR DE UNIDAD: 02086
PACHUCA DE SOTO, MEXICO.
TEL 771-7170630

208



CÓDIGO: 40087 CLAVE: EMU-2

Empaque unión tanque-taza para WC, 2", Foset

- Fabricado en PVC flexible
- Compatible con la mayoría de los sanitarios
- Fácil instalación

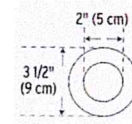
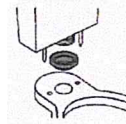

Fácil instalación



Especificaciones

Diámetro interno	2" (5 cm)
Diámetro externo	3 1/2" (9 cm)
Empaque individual	Granel
Inner	4
Master	36

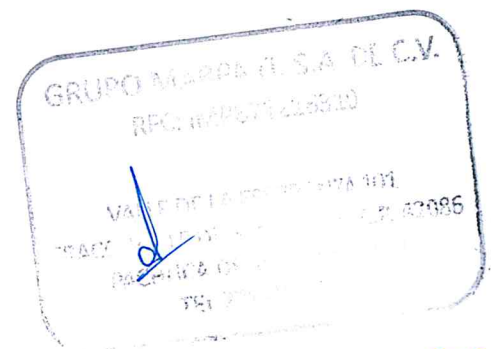

Tornillo-Pija y Taquetes para Sanitario

Acero Tropicalizado

TP-1070

- Para fijar la taza del sanitario al piso
- Fáciles de instalar
- 2 1/2" de largo

Partida #206

Material de Fabricación

- Pijas Acero Tropicalizado
- Tuercas Acero Cromado
- Arandela Acero Tropicalizado
- Taquetes Plásticos Poliuretano

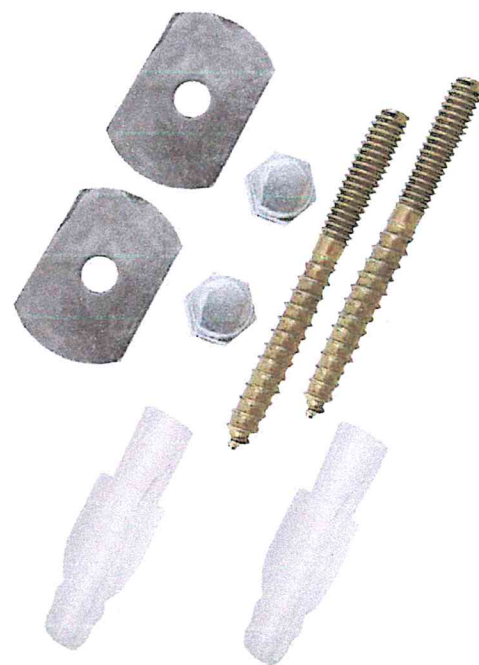

Contenido

- Pijas para sanitario 1/4" x 2.5"
- Tuercas 1/4"
- Arandela 1/4" x 1"
- Taquetes Plásticos 3/8"

GRUPO INDUSTRIAL S.A. DE C.V.
 RFC: IMP870218310
 VALLE DE LA ESPERANZA 101
 FRACC. VALLE DE SAN JAVIER, C.P. 64004
 PACHUCA DE SOTO, Tlaxcala
 TEL 771-7171980



COFLEX, S.A. DE C.V.
 Hidalgo Pte. 602 Col. Monterrey Centro
 C.P. 64000 Monterrey, Nuevo León, México
 servicioclientes@coflex.com.mx
 Hecho en México

FTC-040 Rev. E



CÓDIGO: 49331 CLAVE: TOR-WC

Bolsa con 2 tornillos 5/16" x 70 mm para tanque de WC a base

- Tornillos de acero tropicalizado
- Empaques de plástico
- Para fijar el tanque del W.C. a la base

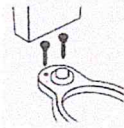

Para fijar el tanque del W.C. a la base

Especificaciones

Largo	70 mm
Tipo de rosca	5/16" - 18 UNC
Empaque individual	Bolsa
Inner	12
Master	144

País de origen

Fabricado en China bajo las estrictas especificaciones de Truper

GRUPO MARPA IT, S.A. DE C.V.
 RFC: IMP871216310
 VALLE DE LA ESPERANZA 101
 PRACC. VALLE DE SAN JIMEN, C.P. 42086
 PACHUCA DE SOTO, HIDALGO.
 TEL 771-7170630

Imágenes complementarias



GRUPO MARQUE II, S.A. DE C.V.
RFC: IMP871216310
VALLE DE LA ESPERANZA 101
FRACC. VALLE DE SAN JAVIER. C.P. 2206
PACHUCA DE SOTO, HIDALGO.
TEL 771-7170630



CÓDIGO: 15533 CLAVE: ALE-7P

Juego 7 llaves allen std punta hexagonal con organizador

- Fabricadas en acero al cromo vanadio 2x más resistentes al desgaste
- Llaves de doble posición
- Organizador plástico abatible

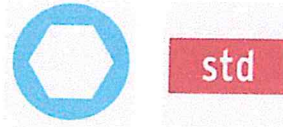

Certificaciones y garantías

- Exceden en promedio un 30% la norma en torque ASME B18.3



Especificaciones

Contenido	7 llaves std (1/16", 5/64", 3/32", 1/8", 5/32", 3/16" y 1/4")
Empaque individual	Blíster
Inner	6
Master	36

País de origen

Fabricado en China bajo las estrictas especificaciones de Truper

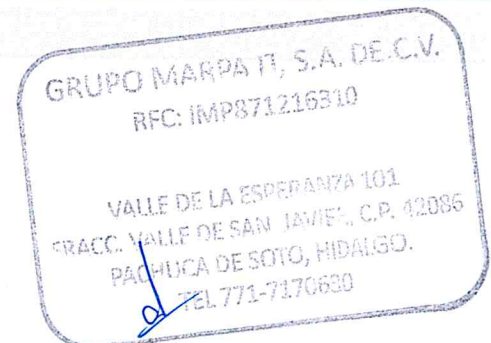

Imágenes complementarias

Organizador plástico

Punta recta con chafán

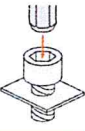

- Se acopla con mayor precisión sin holgura
- Encaje perfecto entre llave y tornillo o prisionero

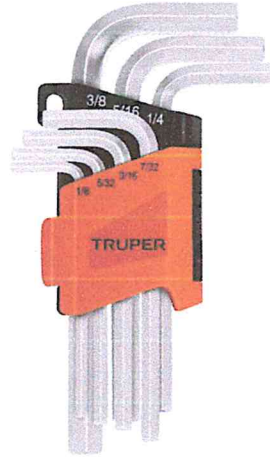
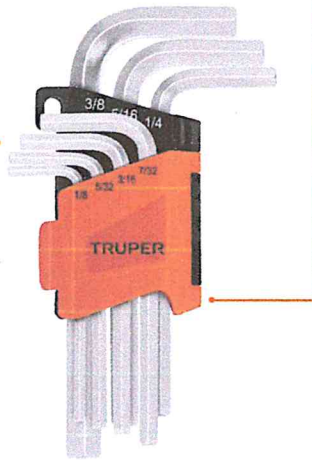

Medidas

1/16"	5/32"
5/64"	3/16"
3/32"	1/4"
1/8"	

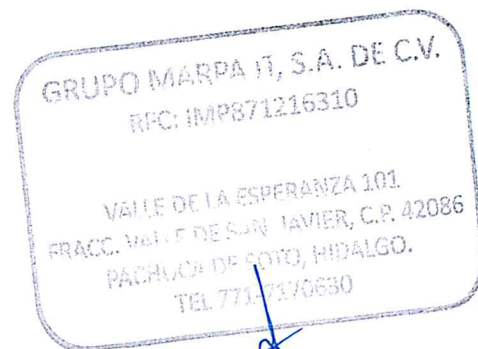

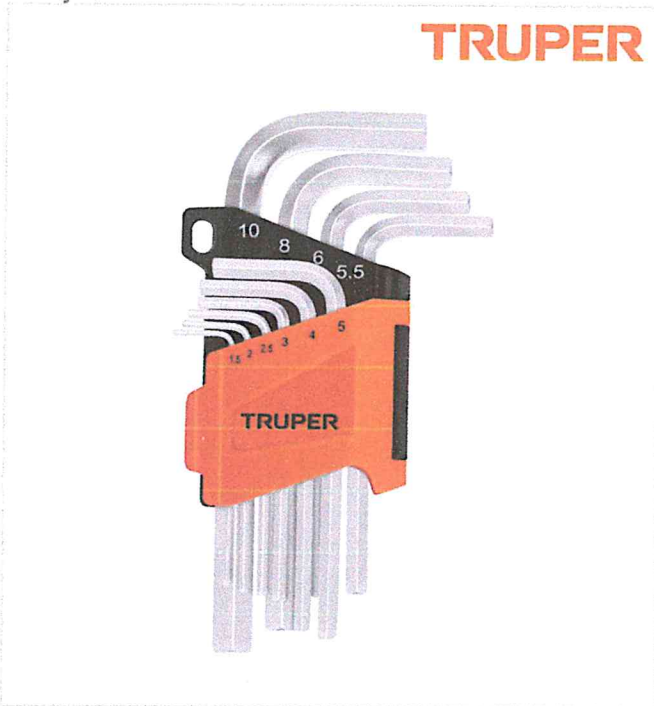

CÓDIGO: 15536 CLAVE: ALL-10M

Juego 10 llaves allen mm punta hexagonal con organizador

- Fabricadas en acero al cromo vanadio 2x más resistentes al desgaste
- Llaves de doble posición
- Organizador plástico abatible



Certificaciones y garantías

- Exceden en promedio un 30% la norma en torque ASME B18.3



Especificaciones

Contenido	10 llaves (1.5 mm, 2 mm, 2.5 mm, 3 mm, 4 mm, 5mm, 5.5 mm, 6 mm, 8 mm y 10 mm)
Empaque individual	Blíster
Inner	6
Master	36

País de origen

Fabricado en China bajo las estrictas especificaciones de Truper

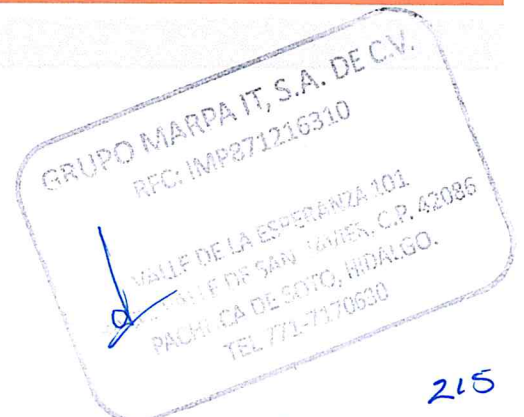

215

Imágenes complementarias

Organizador
plástico

Punta recta
con chaflán

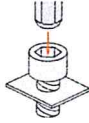

- Se acopla con mayor precisión sin holgura
- Encaje perfecto entre llave y tornillo o prisionero

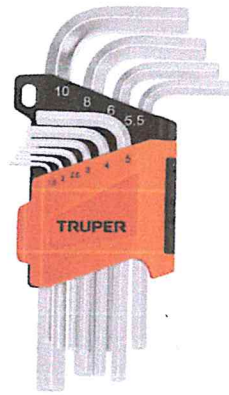
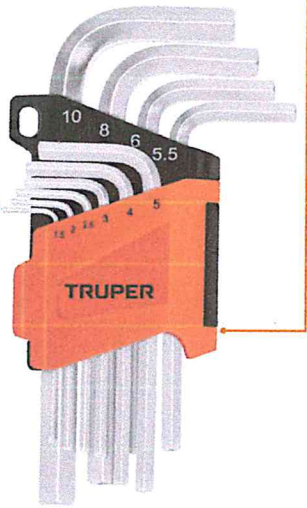

Medidas

1.5 mm	4 mm	8 mm
2 mm	5 mm	10 mm
2.5 mm	5.5 mm	
3 mm	6 mm	

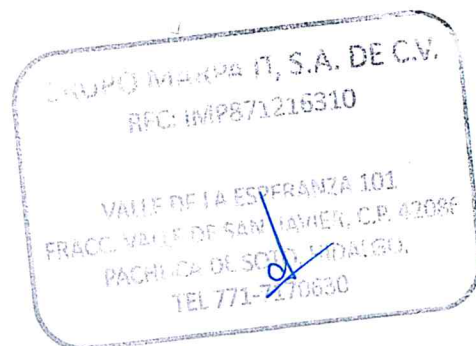

216

CÓDIGO: 48553 CLAVE: CM-262



Cople inserción de 1/2" de polipropileno, Foset

- Resistente a la corrosión e incrustaciones
- Espiga que facilita la inserción en las mangueras
- Sujeción con abrazaderas
- Para conducción de agua fría

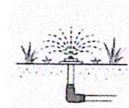

Para sistemas de riego y jardín

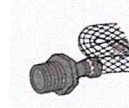

Para manguera flexible

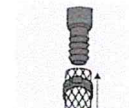

Para manguera rígida

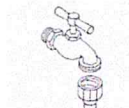

Laves de jardín



Pistolas para riego

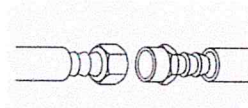

Unión desmontable

Especificaciones

Diámetro nominal	1/2" (13 mm)
Presión máxima de trabajo	4.5 kg/cm ²
Empaque individual	Granel
Inner	20
Master	580

País de origen

Fabricado en China bajo las estrictas especificaciones de Truper

GRUPO MARPA I I, S.A. DE C.V.
 RFC: IMP871216310
 VALLE DE LA ESPERANZA 101
 FRAC. VALLE DE SAN JAVIER. C.P. 42086
 PACHUCA DE SOTO, HIDALGO.
 TEL 771-7170630

Espiga para fácil
conexión a poliducto



**Sujeción con
abrazaderas**



218

CÓDIGO: 48555 CLAVE: CM-264

Cople inserción de 1" de polipropileno, Foset

- Resistente a la corrosión e incrustaciones
- Espiga que facilita la inserción en las mangueras
- Sujeción con abrazaderas
- Para conducción de agua fría

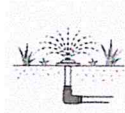

Para sistemas de riego y jardín

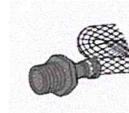

Para manguera flexible

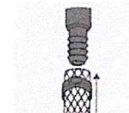

Para manguera rígida



Laves de jardín



Pistolas para riego

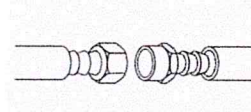

Unión desmontable

Especificaciones

Diámetro nominal	1" (25 mm)
Presión máxima de trabajo	4.5 kg/cm ²
Empaque individual	Granel
Inner	10
Master	210

País de origen

Fabricado en China bajo las estrictas especificaciones de Truper

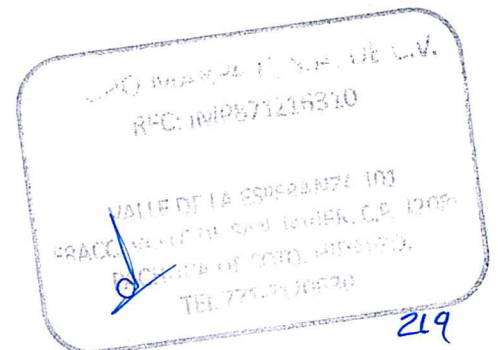



GRUPO MARPA II, S.A. DE C.V.
RFC: IMP871216310
VALLE DE LA ESPERANZA 101
MEXICO, ESTADO DE SAN JUAN DE LOS RIOS, C.P. 42087
PACHA Y DE SOTO HIDALGO.
TEL: 711 71 716310



CÓDIGO: 49112 CLAVE: ANG-02

Llave angular 1/2" x 1/2", Foset

- Cuerpo de latón para máxima duración
- Maneral de ABS
- Para tubo roscado o niple de 1/2"
- Para agua fría y caliente
- Cierre hermético de compresión

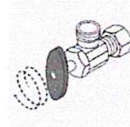

Compresión

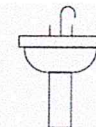
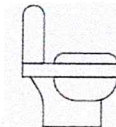

Usos



Especificaciones

Acabado	Cromo
Medidas	1/2" (13 mm) x 1/2" (13 mm)
Conexión de entrada	1/2" - 14 NPT
Conexión de salida	1/2" - 14 NPSM
Presión máxima	1,034 kPa / 150 PSI
Empaque individual	Granel
Caja	6
Inner	12
Master	72

País de origen

Fabricado en China bajo las estrictas especificaciones de Truper



221

Imágenes complementarias

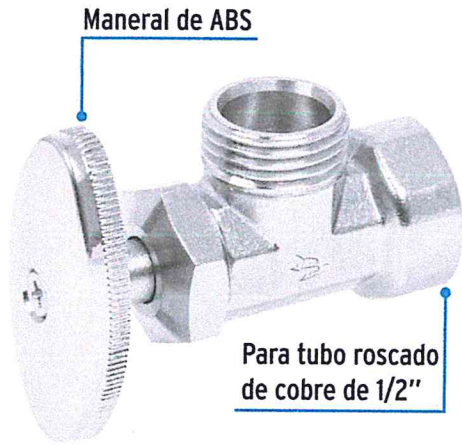

TRUPER S.A. DE C.V.
RFC: IMP871236810
VALLE DE LA ESPERANZA 101
FRACC. VALLE DE SAN JAVIER, C.P. 42086
PACHUCA DE SOTO, HIDALGO.
TEL 771-7170680



FICHA TÉCNICA

NORMATIVIDAD

GRIFERÍA

REV. 1

CÓDIGO:	4243IN
LÍNEA:	DICA
FAMILIA:	LLAVES INDIVIDUALES
DESCRIPCIÓN:	LLAVE INDIVIDUAL PARA LAVABO

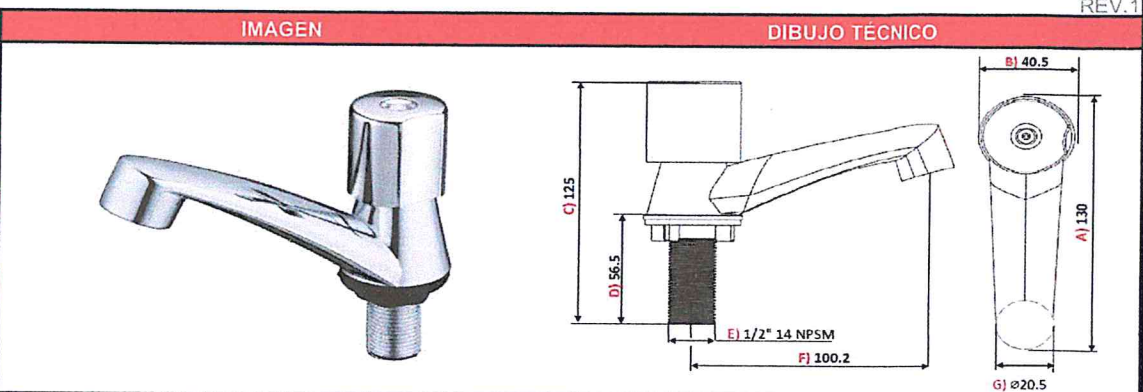

NORMAS	MX-C-415-ONNCE "INDUSTRIA DE LA CONSTRUCCIÓN - VÁLVULAS PARA AGUA DE USO DÓMESTICO - ESPECIFICACIONES Y MÉTODOS DE PRUEBAS"	CERTIFICACIÓN	NO
---------------	---	----------------------	----

MATERIALES DE FABRICACIÓN			
Parte	Material	Parte	Material
CUBIERTA DEL TORNILLO	PLÁSTICO	CUERPO	PLÁSTICO ABS
TORNILLO	ACERO INOX. 201	DIFUSOR	PLÁSTICO POM
MANERAL	PLÁSTICO ABS	EMPAQUE	HULE
TUERCA DEL CARTUCHO	PLÁSTICO POM	CONTRATUERCA	POLIPROPILENO
CARTUCHO	PLÁSTICO POM	-	-

CARACTERÍSTICAS TÉCNICAS

DIMENSIONES:	COTAS mm
Medida de Zona A	130
Medida de Zona B	40,5
Medida de Zona C	125
Medida de Zona D	56,5
Medida de Zona E	12" 14 NPSM
Medida de Zona F	100,2
Medida de Zona G	Ø 20,5
PESO DEL PRODUCTO (kg)	0,085

INSTALACION:

COLOCACIÓN:

- 1.- INSERTE LA LLAVE INDIVIDUAL EN EL ORIFICIO CORRESPONDIENTE DEL LAVABO.
- 2.- INSERTE LA RONDANA DE VINILO Y ROSQUE LA CONTRATUERCA EN EL CUERPO HASTA APRETAR FIRMEMENTE. ASEGÚRESE QUE TODAS LAS PIEZAS QUEDEN TOTALMENTE FIJAS.
- 3.- CONECTE Y ROSQUE UN EXTREMOS DE LA MANGUERA FLEXIBLE (NO INCLUIDA) EN LA ENTRADA CORRESPONDIENTES DEL CUERPO Y EL OTRO EXTREMO A LA LLAVE ANGULAR (LLAVE DE PASO) DE LA RED HIDRÁULICA.

ACABADOS:	
CÓDIGO	TERMINADO
4243IN	CROMO

FUNCIONAMIENTO:

PARA ABRIR EL FLUJO DE AGUA GIRE EL MANERAL EN SENTIDO CONTRARIO A LAS MANECILLAS DEL RELOJ.

RECOMENDACIONES:

ANTES DE CONECTAR LA ALIMENTACIÓN DEL AGUA ASEGÚRESE DE PURGAR LAS LÍNEAS PARA EVITAR FILTRACIONES DE IMPUREZAS QUE PUEDAN DAÑAR EL FUNCIONAMIENTO. UTILICE LLAVES ANGULARES MARCA DICA PARA SU INSTALACIÓN. NUNCA UTILICE SILICÓN PARA LA INSTALACIÓN DEL PRODUCTO. NO DEJE EL PRODUCTO SIN LIMPIAR POR LARGOS PERIODOS DE TIEMPO.

MANTENIMIENTO:

PARA LA LIMPIEZA USAR SIEMPRE UNA TELA SUAVE HÚMEDA Y LUEGO SECAR. NUNCA UTILIZAR ARTÍCULOS CORTANTES, FIBRAS, LIJAS, DETERGENTES, SOLVENTES NI POLVOS ABRASIVOS, NO DEJAR EL PRODUCTO SIN LIMPIAR POR PERIODOS LARGOS DE TIEMPO.

GARANTÍA:

"GARANTIA" CONTRA CUALQUIER DEFECTO DE FABRICACIÓN Y EN CASO DE PRESENTAR ALGÚN PROBLEMA DE ESTA NATURALEZA EL PRODUCTO SERÁ REEMPLAZADO SIN COSTO AL COMPRADOR.

1 AÑO DE GARANTÍA

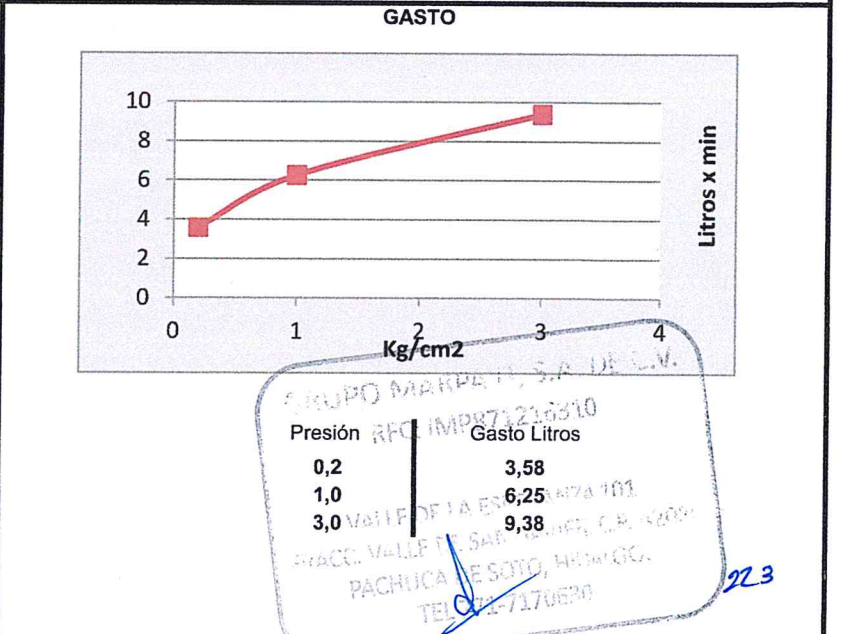

213

Partida: 215	47	Brida para mingitorio en bronce (Rugo 2")	Piezas	10	70	RUGO
--------------	----	---	--------	----	----	------



- TODO VÁLVULAS
- Válvulas de Esfera de C.P.V.C
- Válvulas de Esfera de P.V.C
- Llaves para Lavandería
- Jardín
- Accesorios para Boiler
- Accesorios para WC
- Spud y Bridas
- Válvulas y Estoperas

HOME Spud y Bridas 70

70

Brida de bronce para mingitorio

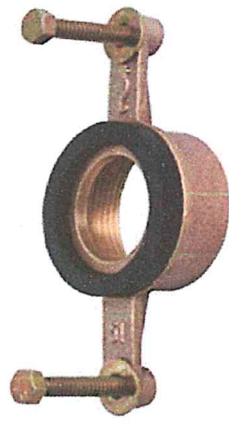

DE C.V.
 0
 VALVE OF LA ESPERANZA 101
 BRACC. VALVE OF LA ESPERANZA C.P. 62091
 PAC. CALA DE SEÑO, HIDALGO.
 TEL 771-7170680

CÓDIGO: 11122 CLAVE: BAV-5/32

Broca HSS 5/32" Trugold para metal, Truper Expert



- Punta Split Point autocentráble para perforaciones más rápidas y precisas
- Fabricada en acero M2, 3X mayor vida útil que las brocas de óxido negro
- Ángulo de punta 135°
- Diámetro marcado en láser para fácil identificación

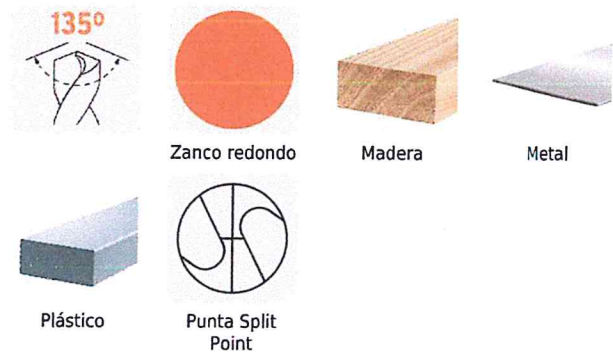

Certificaciones y garantías

- Cumple las normas: DIN-1414-1 y 1414-2

Especificaciones

Diámetro	5/32"
Largo	3"
Tipo de zanco	Redondo
Empaque individual	Caja telescópica plástica
Inner	10
Master	100

País de Origen

Fabricado en China bajo las estrictas especificaciones de Truper

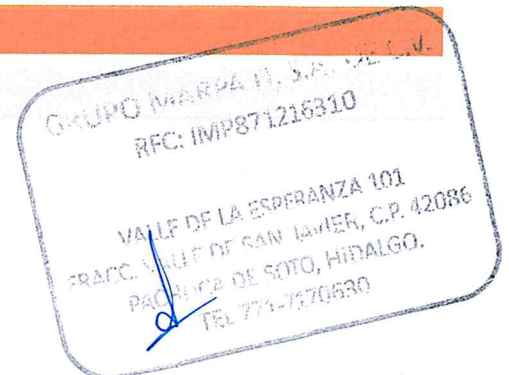

Imágenes complementarias

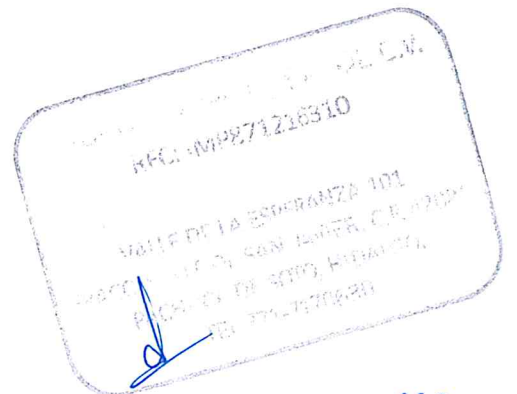

TRUPER

CÓDIGO: 11224 CLAVE: BCT-3/8X6

Broca para concreto de 3/8 x 6", Truper

- Cuerpo de acero al cromo que ofrece mayor resistencia al calentamiento
- Punta de carburo de tungsteno
- Zanco P3 antiderrapante
- Para rotomartillos (compatible con la mayoría de broqueros de mordaza)



Zanco P3 antiderrapante

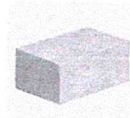

Concreto

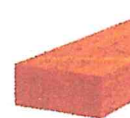

Ladrillo



Punta de carburo de tungsteno

Especificaciones

Diámetro	3/8"
Zanco P3	11/32"
Largo total	6"
Empaque individual	Caja telescópica plástica
Inner	10
Master	100

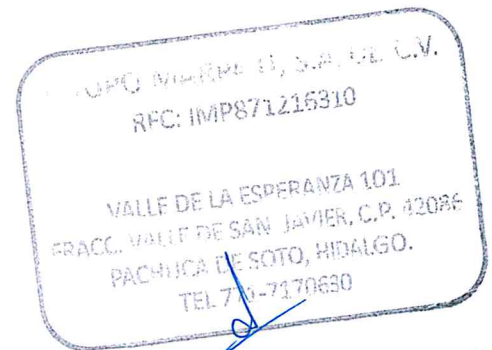
País de origen**Fabricado en China bajo las estrictas especificaciones de Truper**

227

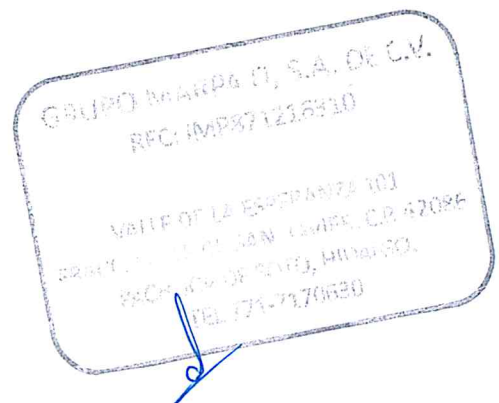
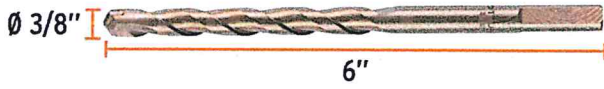

Contacto ¡Compra aquí!



549 MC

ALUMINIO



- Cerradura para perfiles de aluminio
- Recomendada para puertas residenciales y comerciales
- Cerrojo se activa con Mariposa al interior - Llave al exterior
- 5 Pernos

GRUPO MARPA II, S.A. DE C.V.
RFC: IMPS71216310
VALLE DE LA ESPERANZA 101
FRACC. VALLE DE SAN JAVIER, C.P. 42086
PACHUCA DE SOTO, HIDALGO.
TEL 771 2170630

PARTIDA GENERAL PARA LICITACION	ID. AREA	DESCRIPCION	UNIDAD DE MEDIDA	CANTIDAD	NO. PARTE O MODELO OFERTADO	MARCA OFERTADA
219	51	Remaches pop para aluminio (5/32 X 3/4)	Piezas	150	<div data-bbox="950 1365 1250 1816" style="border: 1px solid black; padding: 5px;"> GRUPO EMPRESAS A, S.A. DE C.V. RFC: IMP871216310 VALLE DE LA ESPERANZA 103 FRACC. VALLE DE SAN JAVIER, C.P. 42100 PACHUCA DE SOTO, HIDALGO. TEL: 771-7170530 </div>	POP
220	52	Pasador Phillips 35c sobreponer color cromo (6.8 cm longitud)	Piezas	7	275	PILLIPS

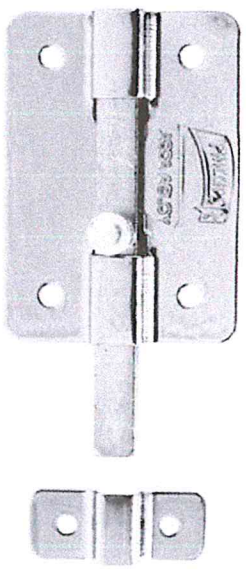

TRUPER

CÓDIGO: 11206 CLAVE: BCT-1/4X6

Broca para concreto de 1/4 x 6", Truper

- Cuerpo de acero al cromo que ofrece mayor resistencia al calentamiento
- Punta de carburo de tungsteno
- Zanco P3 antiderrapante
- Para rotomartillos (compatible con la mayoría de broqueros de mordaza)

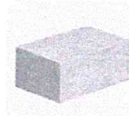
Zanco P3
antiderrapante

Concreto

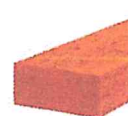

Ladrillo

Punta de
carburo de
tungsteno**Especificaciones**

Diámetro	1/4"
Zanco P3	7/32"
Largo total	6"
Empaque individual	Caja telescópica plástica
Inner	20
Master	100

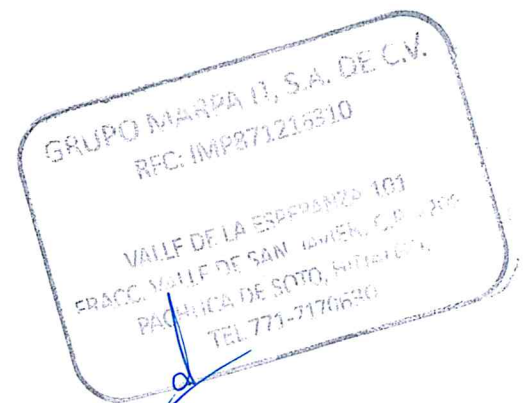
País de origen**Fabricado en China bajo las estrictas especificaciones de Truper**

Imágenes complementarias

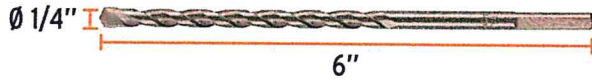



CÓDIGO: 44201 CLAVE: TAQ-3/8P

Bolsa con 50 taquetes de plástico 3/8", Fiero



- Fabricado en polietileno
- Anclas que evitan el giro
- Cinturones de resistencia y anclas retráctiles de fijación
- Ideal para instalaciones a la intemperie por su resistencia a la humedad

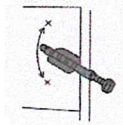

Anclas que evitan el giro

Especificaciones

Color	Azul
Diámetro de perforación	3/8" (10 mm)
Largo	44 mm
Número de piezas	50
Empaque individual	Bolsa
Inner	12
Master	216

GRUPO MARCA S.A. DE C.V.
 RFC: HMP871215910
 VALLE DE LA ESPERANZA 101
 FRACC. VALLE DE SAN JAVIER. C.P. 42080
 PACHUCA DE SOTO, HIDALGO.
 TEL. 771-7170630

[Handwritten signature]

Imágenes complementarias

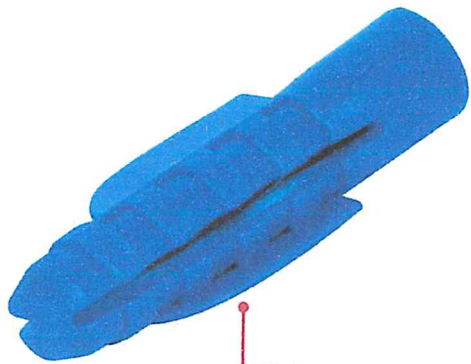

Cinturones de resistencia
y anclas retráctiles de fijación

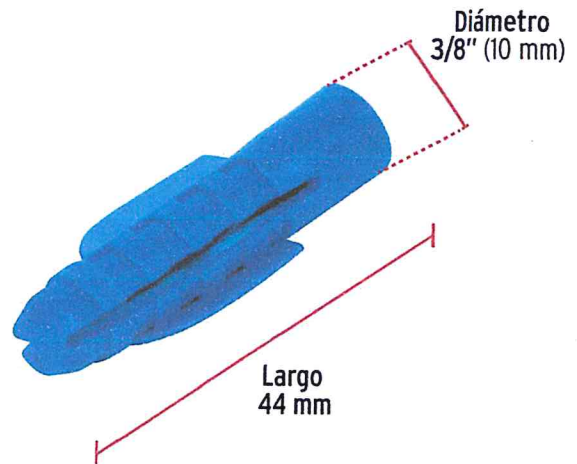

234



CÓDIGO: 44199 CLAVE: TAQ-1/4P

Bolsa con 50 taquetes de plástico 1/4", Fiero

- Fabricado en polietileno
- Anclas que evitan el giro
- Cinturones de resistencia y anclas retráctiles de fijación
- Ideal para instalaciones a la intemperie por su resistencia a la humedad

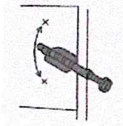

Anclas que evitan el giro

Especificaciones

Color	Rojo
Diámetro de perforación	1/4" (6.5 mm)
Largo	39 mm
Número de piezas	50
Empaque individual	Bolsa
Inner	24
Master	216

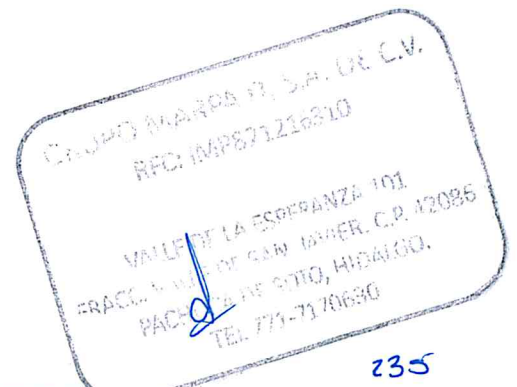

235

Imágenes complementarias

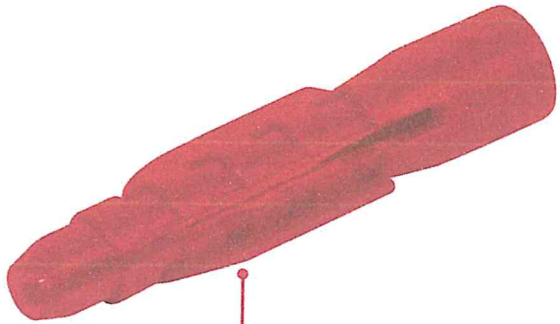

Cinturones de resistencia y anclas retráctiles de fijación

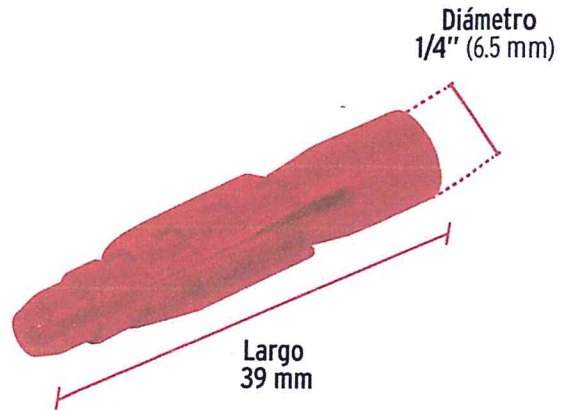

GRUPO MANPA E.I. S.A. DE C.V.
RFC: IMPS71216310
VALLE DE LA ESPERANZA 101
PRACC. Y VALLE DE SAN JAVIER, C.P. 41084
PACIFIKA DE SOTO, HIDALGO.
TEL 771-7170630



CÓDIGO: 44426 CLAVE: PILA-10X2

Bolsa con 150 pijas para lámina, #10 x 2", Fiero

- Fabricadas en acero con recubrimiento galvanizado
- Cabeza combinada tipo plano y Phillips
- Para unir objetos metálicos, madera, fibra de vidrio y plástico

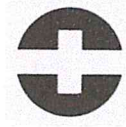

Especificaciones

Número	10
Largo	2" (50 mm)
Rosca	Completa
Piezas por bolsa	150
Empaque individual	Bolsa

Imagenes complementarias

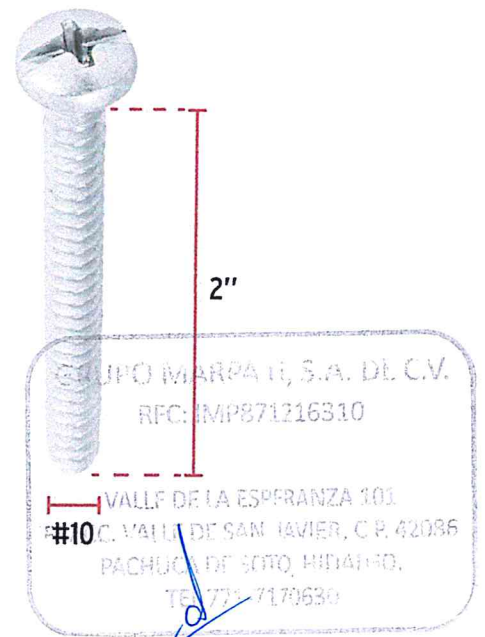

237

Imágenes complementarias



GAUPO MARPA IT, S.A. DE C.V.
RFC: IMP871216310
VALLE DE LA ESPERANZA 101
CARRETERA A SAN JAVIER, C.P. 47086
PACHUCA DE SOTO, HIDALGO.
TEL: 771-771830

238

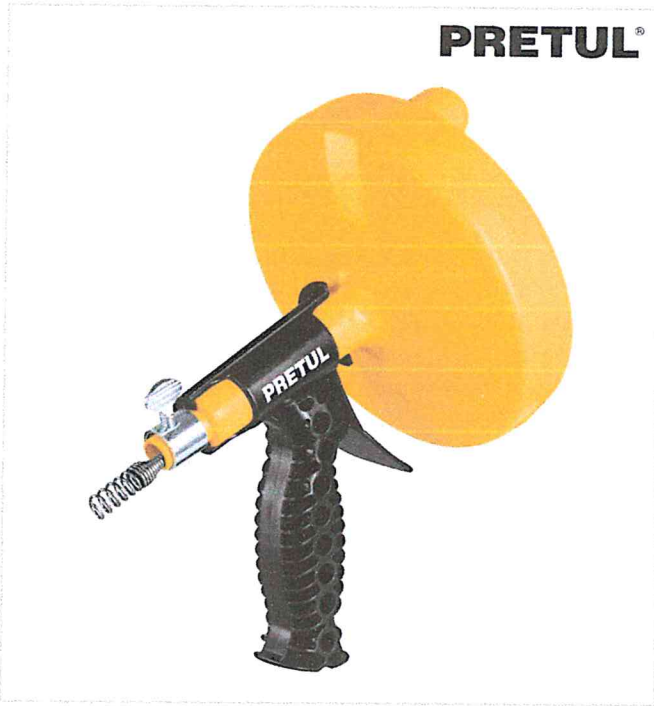

CÓDIGO: 22881 CLAVE: DECA-25P

Destapacaños de 7.6 m manual con mango, Pretul

- Guía de acero al carbono con embobinado compacto en tambor, que evita deformaciones por torsión y facilita el desplazamiento
- Punta espiral
- Mango ergonómico
- Seguro de liberación rápida
- Desazolva tuberías de lavabo, fregader, lavaplatos, tinas, regaderas y W.C.

Especificaciones

Largo de guía	7.6 m
Diámetro de tuberías	hasta 1 1/2" (38 mm)
Empaque individual	Granel
Inner	4
Master	12

Imagenes complementarias

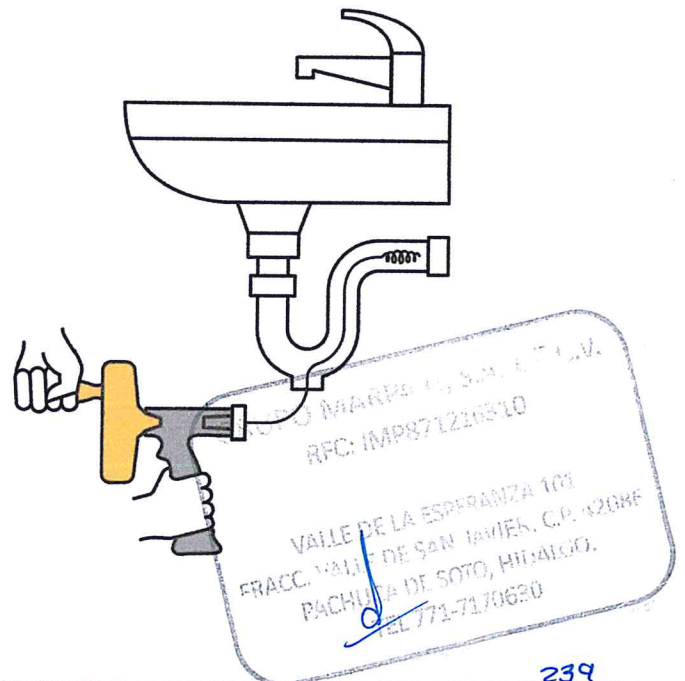
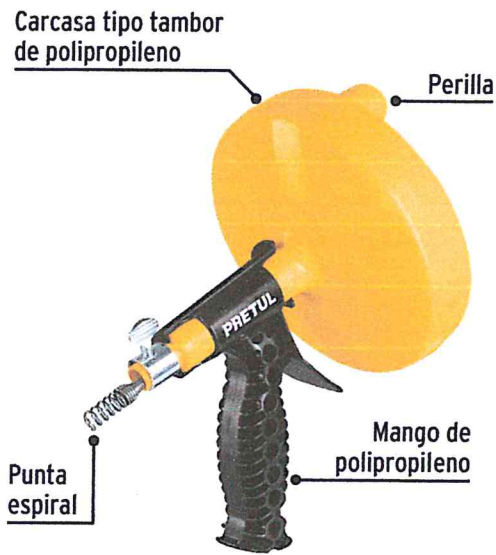

CÓDIGO: 17559 CLAVE: **SIL-100T**

Sellador transparente 100% silicón de 280 ml, Truper

- Buena adherencia en superficies lisas
- No cambia de color
- No se despegua o reseca
- Fácil aplicación sin escurrimientos
- Para superficies como vidrio, aluminio, cerámica, porcelana, madera, hierro

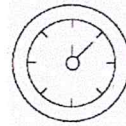

Secado rápido



Uso general en interiores y exteriores

Especificaciones

Color	Translúcido
Tiempo de secado al tacto	15 min
Tiempo de curado	24 h
Elongación	400%
Temperatura de aplicación	5 a 40 °C
Temperatura de trabajo	-40 a 100 °C
Contenido neto	280 ml
Inner	6
Master	24

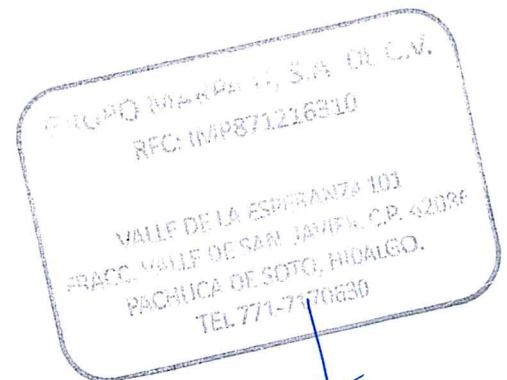

Boquilla



Contenido
280 ml

GRUPO MANIPALTE, S.A. DE C.V.
RFC: IMP871216910
VALLE DE LA ESPERANZA 101
PRACC. VALLE DE SAN JAVIER, C.P. 42086
PACHUCA DE COTO, HIDALGO.
TEL 771 7170630

FOSET.

CÓDIGO: 49596 CLAVE: CUTA-44N

Cubretaladro de acero inoxidable 1-3/4" satín, Foset

- Tapa de acero inoxidable
- Tornillo y mariposa de acero galvanizado
- Evita la filtración de agua y es fácil de instalar
- Compatible con tarjas y lavabos

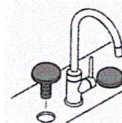

Compatible con tarjas y lavabos

ACABADO SATÍN SIN HUELLAS
Especificaciones

Acabado	Satín
Diámetro de la tapa	42.5 mm
Empaque individual	Bolsa
Inner	12
Master	60

País de origen**Fabricado en China bajo las estrictas especificaciones de Truper**

Imágenes complementarias

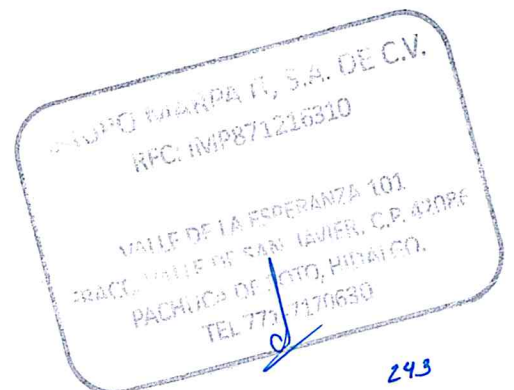
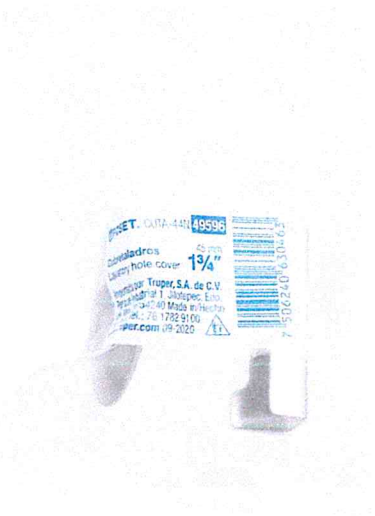
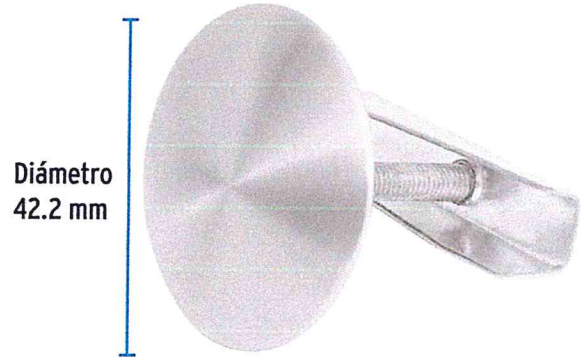
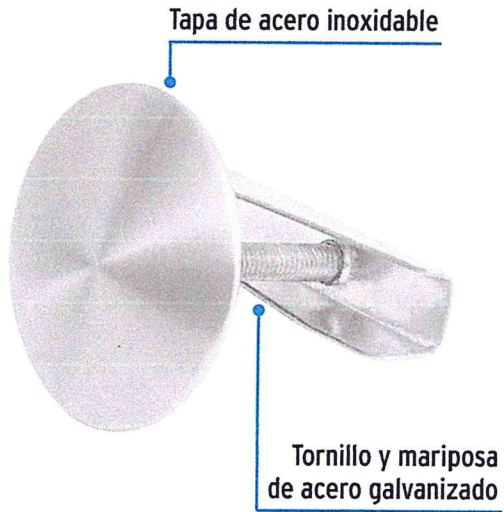

243



CÓDIGO: 44233 CLAVE: AB-6

Bolsa c/10 abrazaderas sin fin reforzadas # 6, 1/2 - 3/4"

- Banda de acero inoxidable
- Tornillo de acero
- Para uso automotriz, industrial y doméstico

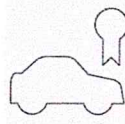
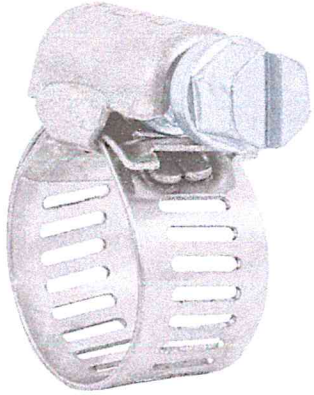

Calidad automotriz

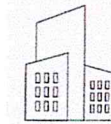

Uso industrial



Uso doméstico

Especificaciones

Diámetro mínimo	1/2" (13 mm)
Diámetro máximo	3/4" (19 mm)
Ancho	1/2" (13 mm)
Empaque individual	Bolsa con 10 piezas
Inner	10
Master	40

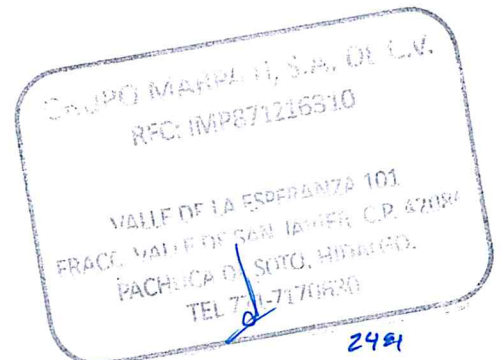

Imágenes complementarias

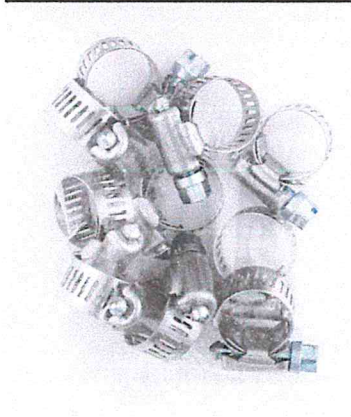
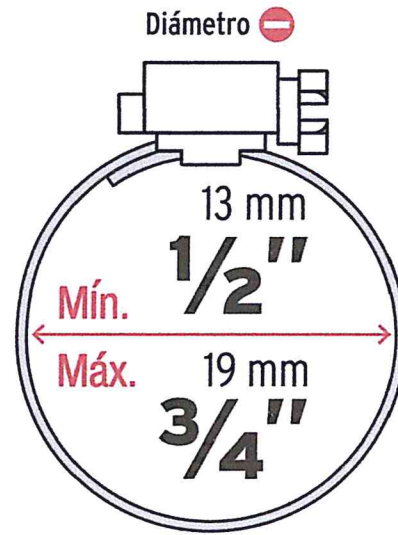
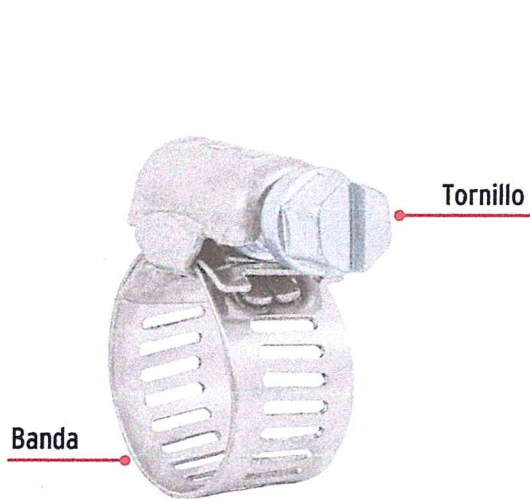

GRUPO AVAKPA S.A. DE C.V.
RFC: IMP871216910
VALLE DE LA ESPERANZA 101
CARRETERA FEDERAL SAN JUAN, C.P. 82094
PACHUCA DE SOTO, HIDALGO.
TEL 771-70680
245



CÓDIGO: 44238 CLAVE: AB-20

Bolsa c/10 abrazaderas sin fin reforzadas # 20, 3/4 - 1-3/4"

- Banda de acero inoxidable
- Tornillo de acero
- Para uso automotriz, industrial y doméstico

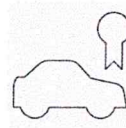

Calidad automotriz

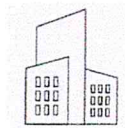

Uso industrial



Uso doméstico

Especificaciones

Diámetro mínimo	3/4" (19 mm)
Diámetro máximo	1-3/4" (45 mm)
Ancho	1/2" (13 mm)
Empaque individual	Bolsa con 10 piezas
Inner	5
Master	20

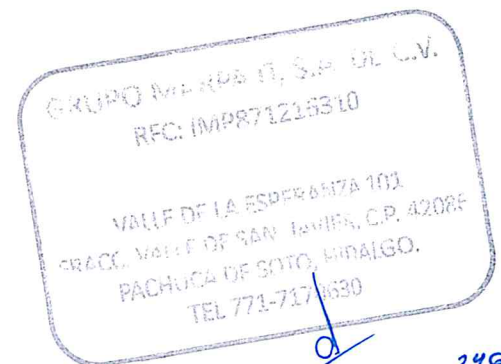

Imágenes complementarias

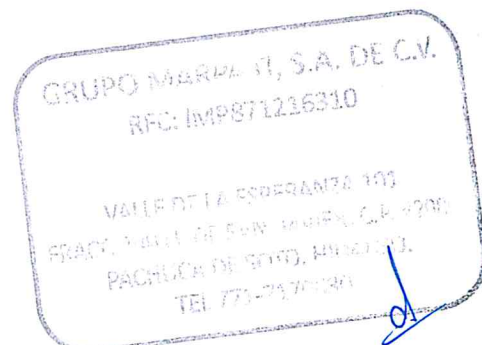
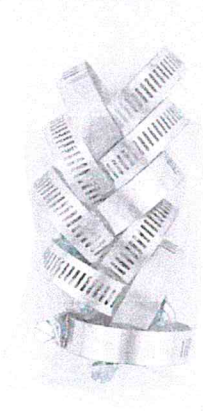
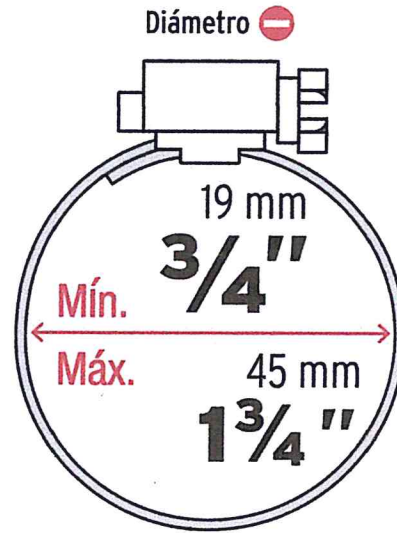

247



CÓDIGO: 46923 CLAVE: AO-1/2

Bolsa con 10 abrazaderas 1/2" tipo omega para tubo, Volteck

- Fabricada en acero con acabado galvanizado
- Ideal para fijar y soportar instalaciones de tubo conduit



Especificaciones

Medida	1/2"
Espesor	0.8 mm
Piezas por bolsa	10
Empaque individual	Bolsa

País de origen

Fabricado en China bajo las estrictas especificaciones de Truper

TRUPER S.A. DE C.V.
 RFC: HVP871216310
 VALLE DE LA ESPERANZA 101
 TRACC. VALLE DE SAN JERON. C.P. 42086
 PACHUCA DE SOTO, HIDALGO.
 TEL 771-7170640

248

Imágenes complementarias

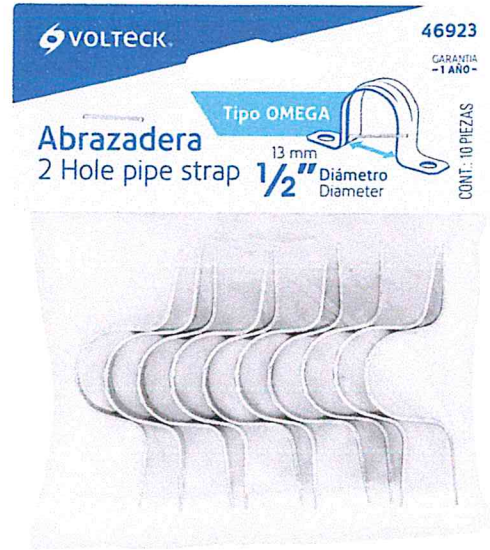

GRUPO MARPA IT, S.A. DE C.V.
RFC: IMP871216310
VALLE DE LA ESPERANZA 101
FRACC. INDUSTRIAL DEL NOROCCIDENTE, C.P. 42086
PACHUCA DE SOTO, HIDALGO.
TEL. 0181 771 1111

249



CÓDIGO: 46235 CLAVE: CUG-WC-R

Cuello de cera con guía para WC, robusto, 250 g, Foset



- 60% Más grande que los cuellos de cera convencionales
- Sella el W.C. firmemente
- Evita fugas y la salida del mal olor
- Guía de polipropileno que facilita la colocación del W.C.

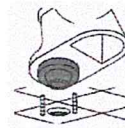

Certificaciones y garantías



Especificaciones

Peso	250 g
Diámetro interno	99 mm
Diámetro externo	153 mm
Alto (con guía)	49 mm
Empaque individual	Caja
Inner	6
Master	36

País de origen

Fabricado en México bajo las estrictas especificaciones de Truper

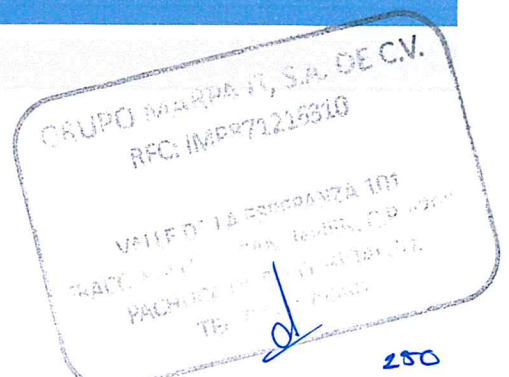

Imágenes complementarias

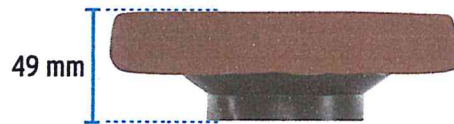
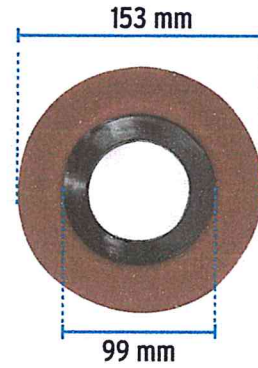
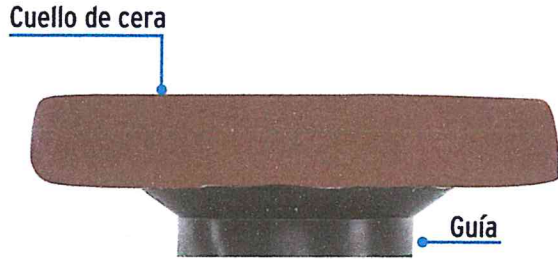

GRUPO MANPA II, S.A. DE C.V.
RFC: IMP871216310

VALLE DE LA ESPERANZA 101
CARR. VALLE DE SAN JAVIER, C.P. 42086
PACHUCA DE SOTO, H. PULQUE.
TEL 771-7111531

25/



CÓDIGO: 49006 CLAVE: ESSO-1/2

Válvula de esfera de latón, soldable 1/2", Foset

- Cuerpo de latón para máxima duración
- Esfera de latón y empaques de PTFE
- Maneral de acero
- Para agua, aceite y gas WOG (Water, Oil, Gas)
- Apertura 1/4 de vuelta
- Alta frecuencia de operación
- Paso reducido

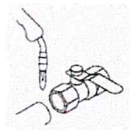

Soldable

Especificaciones

Medida	1/2" (13 mm)
Presión máxima	1,379 kPa / 200 PSI
Conexiones	Soldables
Empaque individual	Granel
Inner	12
Master	48

País de origen

Fabricado en China bajo las estrictas especificaciones de Truper

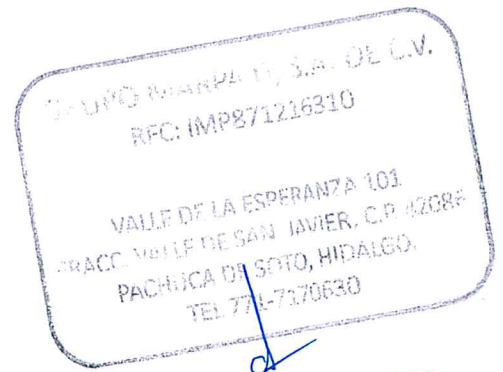

FOSET.

CÓDIGO: 49007 CLAVE: ESSO-3/4

Válvula de esfera de latón, soldable 3/4", Foset

- Cuerpo de latón para máxima duración
- Esfera de latón y empaques de PTFE
- Maneral de acero
- Para agua, aceite y gas WOG (Water, Oil, Gas)
- Apertura 1/4 de vuelta
- Alta frecuencia de operación
- Paso reducido



Soldable

Especificaciones

Medida	3/4" (19 mm)
Presión máxima	1,379 kPa / 200 PSI
Conexiones	Soldables
Empaque individual	Granel
Inner	6
Master	48

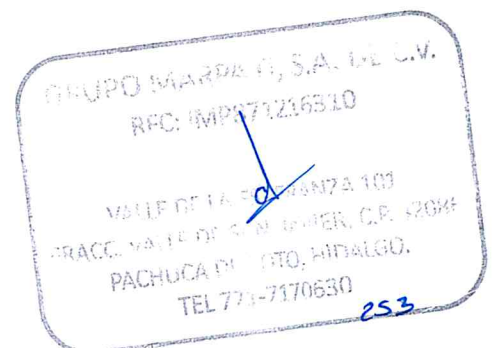
País de origen**Fabricado en China bajo las estrictas especificaciones de Truper**



CÓDIGO: 26020 CLAVE: FLA-40P

Manguera aluminio 40 cm lavabo/fregadero, 1/2" x 1/2", Foset



- Tuercas 1/2" de latón niquelado
- Espigas de acero inoxidable
- Férulas de acero inoxidable
- Trenzado de **aluminio** sobre mangueras de hule **EPDM** para mayor flexibilidad
- Empaques de hule

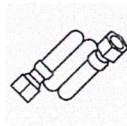

Gran flexibilidad, ideal para lugares reducidos

Certificaciones y garantías



Especificaciones

Medida de tuercas	1/2" (13 mm) x 1/2" (13 mm)
Largo	40 cm
Presión máxima	85 psi
Temperatura máxima	80° C
Peso	70 g
Empaque individual	Tarjeta
Inner	12
Master	36

País de origen

Fabricado en China bajo las estrictas especificaciones de Truper

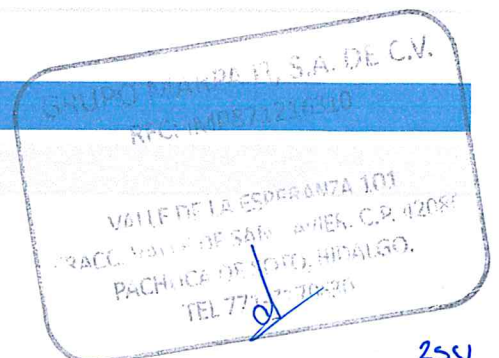

254

Imágenes complementarias

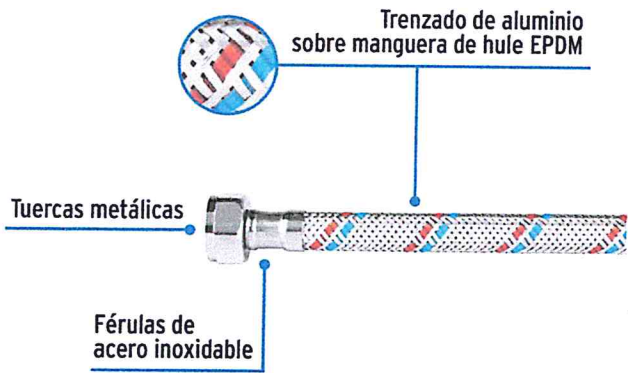

COMERCIO S.A. DE C.V.
RFC: HMP871215910
VALLÉ DE LA ESPERANZA 101
TRACC. VALLÉ DE SAN JAVIER, C.P. 47028F
PACHUCA DE SOTO, HIDALGO.
TEL 771-7170630

9

Partida: 236	68	Coladera universal push fleximatic	Piezas	15	2249	FLEXIMATIC
--------------	----	------------------------------------	--------	----	------	------------



Características del producto

Características principales

Marca	Fleximatic
Línea	Coladera Push
Modelo	2249
Color	Bianco

Otras características

Materia	Acero inoxidable
Forma	Redonda
Lugares de colocacion	Baños, Regaderas
Incluye marco	Si

GRUPO IMPULSA IT, S.A. DE C.V.
 RFC: IMP871216310
 VALLE DE LA ESPERANZA 101
 ACC. VALLE DE SAN JUAN, C.P. 02000
 PACHUCA DE SOTO, T. VERMILGO.
 TEL. 771-717000

252



CÓDIGO: 17960 CLAVE: RE-9

Remachadora profesional 10", Truper

- Cuerpo de aluminio y mango de PVC
- 4 boquillas intercambiables para remaches de 3/32", 1/8", 5/32" y 3/16"
- Ideal para trabajos en metal, reparación de canaletas y trabajos automotrices



Aplicación de remaches



Mordazas de acero

Especificaciones

Largo	10" (25 cm)
Boquillas	3/32", 1/8", 5/32" y 3/16"
Empaque individual	Blíster
Inner	3
Master	36

País de origen

Fabricado en China bajo las estrictas especificaciones de Truper

Incluye

1 Llave para la instalación de boquillas

Refacciones y/o accesorios disponibles en catálogo (no incluidas)

Código	Clave	Descripción
17973	MOR-RE-9	Kit de refacciones y mordazas para remachadora RE-9, Truper
44518	R-42B	Bolsa con 50 remaches 1/8" x 1/8" de aluminio, ala 1/4"
44519	R-43B	Bolsa con 50 remaches 1/8" x 3/16" de aluminio, ala 1/4"
44520	R-44B	Bolsa con 50 remaches 1/8" x 1/4" de aluminio, ala 1/4"
44521	R-45B	Bolsa con 50 remaches 1/8" x 5/16" de aluminio, ala 1/4"

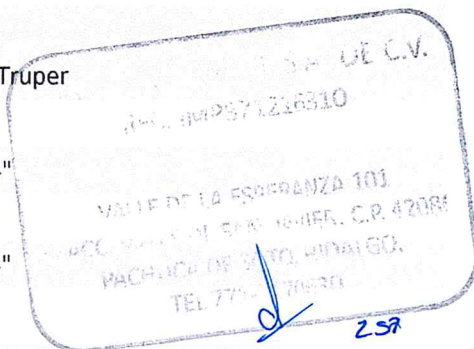

Refacciones y/o accesorios disponibles en catálogo (no incluidas)

Código	Clave	Descripción
44522	R-46B	Bolsa con 50 remaches 1/8" x 3/8" de aluminio, ala 1/4
44523	R-48B	Bolsa con 50 remaches 1/8" x 1/2" de aluminio, ala 1/4
44524	R-52B	Bolsa con 50 remaches 5/32" x 1/8" de aluminio, ala 5/16"
44525	R-54B	Bolsa con 50 remaches 5/32" x 1/4" de aluminio, ala 5/16"
44526	R-56B	Bolsa con 50 remaches 5/32" x 3/8" de aluminio, ala 5/16"
44527	R-58B	Bolsa con 50 remaches 5/32" x 1/2" de aluminio, ala 5/16"
44528	R-62B	Bolsa con 50 remaches 3/16" x 1/8" de aluminio, ala 3/8"
44529	R-64B	Bolsa con 50 remaches 3/16" x 1/4" de aluminio, ala 3/8"
44530	R-66B	Bolsa con 50 remaches 3/16" x 3/8" de aluminio, ala 3/8"
44531	R-68B	Bolsa con 50 remaches 3/16" x 1/2" de aluminio, ala 3/8"
44535	R-610B	Bolsa con 50 remaches 3/16" x 5/8" de aluminio, ala 3/8"
46561	R-44BN	Bolsa c/50 remaches 1/8"x1/4" negros de aluminio, ala 1/4"
46562	R-45BN	Bolsa c/50 remaches 1/8"x5/16" negros de aluminio, ala 1/4"
46563	R-46BN	Bolsa c/50 remaches 1/8"x3/8" negros de aluminio, ala 1/4"
46564	R-48BN	Bolsa c/50 remaches 1/8"x1/2" negros de aluminio, ala 1/4"
46565	R-54BN	Bolsa c/50 remaches 5/32"x1/4" negros de aluminio, ala 5/16"
46566	R-56BN	Bolsa c/50 remaches 5/32"x3/8" negros de aluminio, ala 5/16"
46567	R-58BN	Bolsa c/50 remaches 5/32"x1/2" negros de aluminio, ala 5/16"
46568	R-64BN	Bolsa c/50 remaches 3/16"x1/4" negros de aluminio, ala 3/8"
46569	R-66BN	Bolsa c/50 remaches 3/16"x3/8" negros de aluminio, ala 3/8"
46570	R-68BN	Bolsa c/50 remaches 3/16"x1/2" negros de aluminio, ala 3/8"
46571	R-44BB	Bolsa c/50 remaches 1/8"x1/4" blancos de aluminio, ala 1/4"
46572	R-45BB	Bolsa c/50 remaches 1/8"x5/16" blancos de aluminio, ala 1/4"
46573	R-46BB	Bolsa c/50 remaches 1/8"x3/8" blancos de aluminio, ala 1/4"
46574	R-48BB	Bolsa c/50 remaches 1/8"x1/2" blancos de aluminio, ala 1/4"
46575	R-54BB	Bolsa c/50 remaches 5/32"x1/4" blancos aluminio, ala 5/16"
46576	R-56BB	Bolsa c/50 remaches 5/32"x3/8" blancos aluminio, ala 5/16"
46577	R-58BB	Bolsa c/50 remaches 5/32"x1/2" blancos aluminio, ala 5/16"
46578	R-64BB	Bolsa c/50 remaches 3/16"x1/4" blancos de aluminio, ala 3/8"
46579	R-66BB	Bolsa c/50 remaches 3/16"x3/8" blancos de aluminio, ala 3/8"
46580	R-68BB	Bolsa c/50 remaches 3/16"x1/2" blancos de aluminio, ala 3/8"

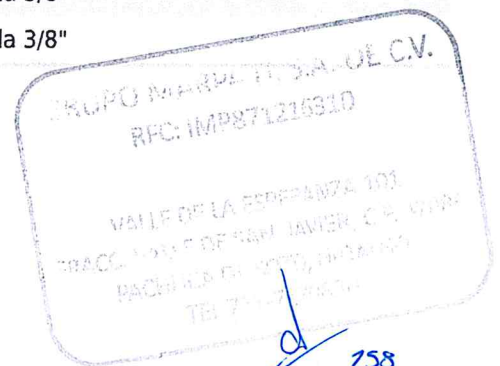

Imágenes complementarias



4 Boquillas intercambiables

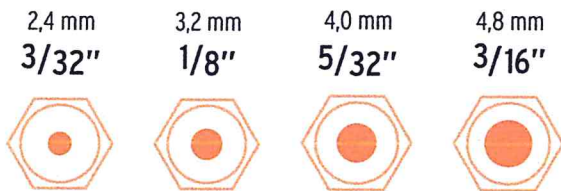

GRUPO MARPA II, S.A. DE C.V.
RFC: IMP871216310

VALLE DE LA ESPERANZA 101
FRACC. VALLE DE SAN JAVIER, C.P. 42086
PACHUCA DE SOTO, HIDALGO.
TEL 711-7170630

159

PARTIDA: 238	70	Tazas y tanque para wc redonda, blanco alpha cerámica marca CATO 64x39x38 entrada posterior, con kit de instalación completo.	piezas	10	010010121 110010121	CATO
-----------------	----	---	--------	----	------------------------	------

Inicio / Productos / Taza Ecológica Redonda Universal Cato Jazmin Blanco

Taza Ecológica Redonda Universal Cato Jazmín Blanco



☒ Agregar para comparar

Consumo de agua: 3,8 Litros.
Certificación ecológica en México.
Confort plus; Producto con altura superior.
Sistema: Destroyer Flush 3"
Setto hidráulico: 2 1/2" (63.50 mm)
Incluye: Herrajes instalados.



Tanque Jazmín Ecológico Universal Cato Cerámica Redondo Blanco

GRUPO M...
RFC: M...
VALLF DE LA ESPERANZA 101
FRACC. VALLF DE SAN JAVIER C.P. 4208
PACHUCA DE SOTO, HIDALGO.
TEL 771...
26

☒ Agregar para comparar

Accionamiento: Manija frontal cromada.
Consumo de agua: 3,8 litros por descarga.
Sistema: Destroyer flush 3".
Redondo.

Partida: 239	71	Mingitorios	piezas	5	SAHARA	CATO
-----------------	----	-------------	--------	---	--------	------

Mingitorio Seco Cato Sahara Plus Blanco

CC: Agregar para comparar

Mingitorio seco

Material: cerámico

Medidas: 30 x 30 x 54

Recomendado para espacios reducidos

Alta resistencia

Coladera para mingitorio incluida

Ficha técnica

Marca

Cato

Modelo

Sahara

Color

Blanco

Envío foráneo

Fletera

Material

Cerámica

Mingitorio seco

Si

Uso

Mingitorio

Peso (Kg)

13.67

Tamaño artículo (Largo x Alto x Ancho) cm

30 x 54 x 30

Tamaño caja (Largo x Alto x Ancho) cm

30 x 54 x 30

Modelo	Preventivo Descripción	Correctivo Descripción
TV -105 	RA-345 Resorte de compresión RV-268 Empaque boquilla salida econo. SH-1378 Economizador 5.0 LPM	 SV-064 Kit perilla salida economizadora
TV -120 	SV-632 Vastago válvula push con O'ring SV-633 Kit de empaques para válvula push	SV-348 Cartucho economizador cierre automático TV-120 SH-855 Aireador para llave economizadora 8.3 lt. 7 min SV-504 Válvula check para salida econ. push TV-120
TV -297 	SV-632 Vastago válvula push con O'ring RV-660 Pila litio CR-P2-6V p/flux y llave elec	SV-359 Electroválv D 6v 1/2" NVA SV-504 Válvula check para salida econ. push TV-120 SH-282 aireador activ. S. seg CR SV-362 Porta pilas NVO
110-38 	SF-054 Kit émbolo regul. para fluxómetro SF-055 Kit llave de retención SF-056 Kit manija y pedal de fluxómetro SF-059 kit rondanas spud de 38mm	SF-719 Émbolo fluxómetro 6 LPF autolimpieza SF-015-C Mecanismo cierre llave de retención SF-110 Estopero arm. con cuerda para fluxómetro
FB-110-32 	SF-054 Kit émbolo reg. para fluxómetro SF-055 Kit llave de retención SF-058 Kit rondana spud de 32 mm RV-660 Pila de litio para fluxómetros y llaves elec. SF-760 Kit de empaques para carcaza SF-157 Perno arm.para flux elec NK SF-761 Kit de empaques para botón	SF-719 Émbolo fluxómetro 6 LPF autolimpieza SF-015-C Mecanismo cierre llave de retención SV-359 Electroválvula 6v-1/2" SF-764 Porta baterías flexible SF-177 Cople interno con perno armado SF-586 Botón accionador mecánico para flux. electrónico
FB-185-19 	SF-054 Kit émbolo fluxómetro SF-055 Kit llave de retención SF-057 Kit rondanas spud de 19 mm RV-660 Pila de litio para fluxómetros y llaves SF-760 Kit de empaques para carcaza SF-157 Perno niquelado para cople SF-761 Kit de empaques para botón	SF-774 Émbolo fluxómetro 3 LPF autolimpieza SF-015-C Mecanismo cierre llave de retención SV-359 Electroválvula 6v-1/2" SF-764 Porta baterías flexible SF-177 Cople interno con perno armado SF-586 Botón accionador mecánico para flux. electrónico

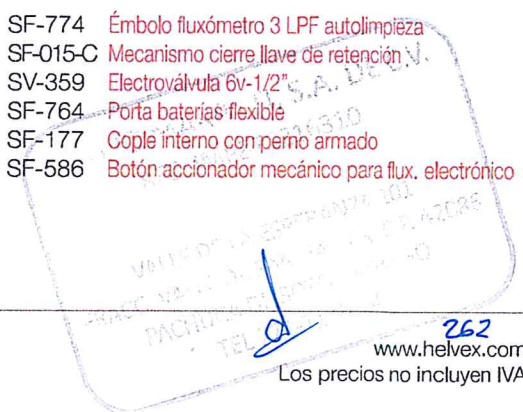



CÓDIGO: 49362 CLAVE: SA-007

Sapo de 2" de silicona para WC,rojo,c/cadena de acero inox

- Sello de silicona
- Cadena de acero inoxidable
- Incluye protector de 2" para evitar deformaciones durante el traslado y almacenaje
- Para W.C. con descarga de 2"
- Compatible con la mayoría de válvulas de descarga sin soportes laterales
- Fácil de instalar

HECHO EN MÉXICO

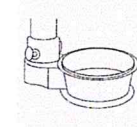
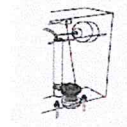

Anillo adaptable para válvulas sin soportes laterales

Certificaciones y garantías



Especificaciones

Tipo	Flexible
Resistencia al cloro	Alta
Empaque individual	Caballote
Inner	12
Master	96

TRUPER S.A. DE C.V.
 RFC: HIMP871216310
 VALLE DE LA ESPERANZA 101
 FRACC. VALLE DE SAN JAVIER, C.P. 42094
 PACHUCA DE SOTO, HIDALGO.
 TEL: 771-7170630

CA 263

Imágenes complementarias

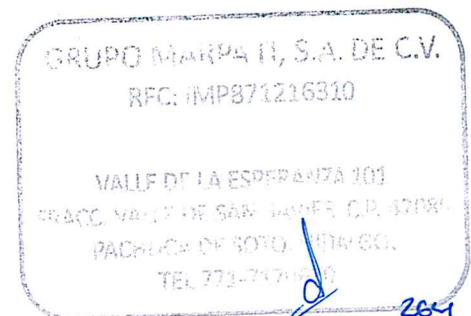
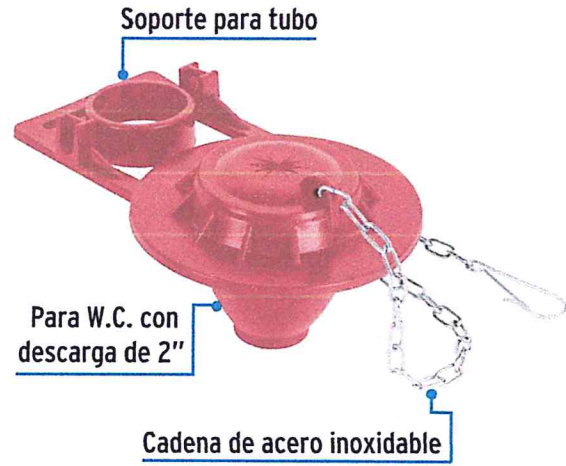

TRUPER



CÓDIGO: 13471 CLAVE: WT-400

Aceite multiusos en aerosol, 400ml (14oz), Truper

- Penetrante
- Lubrica y libera mecanismos trabados
- Protege contra la corrosión y absorbe la humedad
- Limpia superficies con polvo, grasa y pegamento
- Para la mayoría de los materiales, excepto policarbonato y poliestireno
- Útil en el área automotriz, industrial, marina y en el hogar



Especificaciones

Contenido	400 ml (14 oz)
Empaque individual	Lata
Inner	12
Master	48

País de origen

Fabricado en México bajo las estrictas especificaciones de Truper

262



GRUPO MARPA IT, S.A. DE C.V.
RFC: IMP871216310

VALLE DE LA ESPERANZA 101
FRACC. VALLE DE RAM. MARPA, C.P. 42086
PACHUCA DE SOTO, T. VERACRUZ.
TEL: 711-37096

[Handwritten signature]

266

TRUPER

CÓDIGO: 17429 CLAVE: PPT-12C

Pinza de presión 12" mordaza curva, Truper

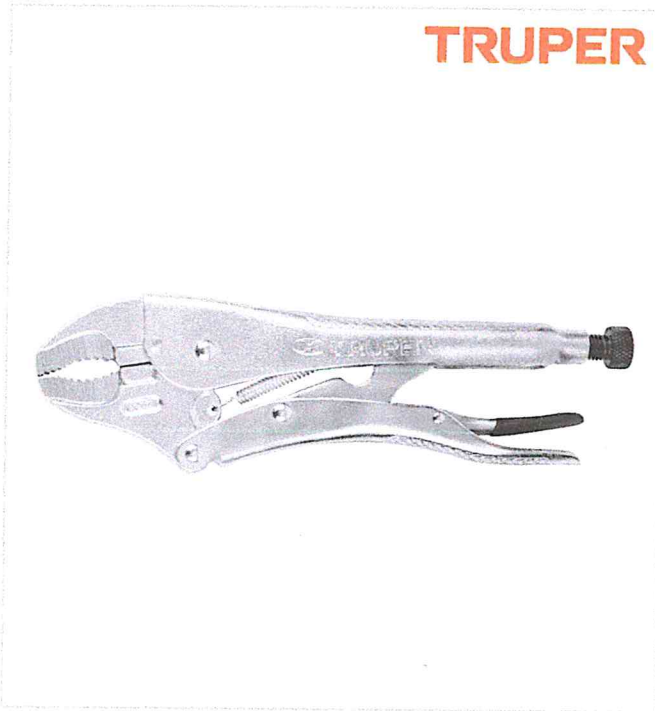

- Mordazas curvas de acero al cromo molibdeno para mayor durabilidad y agarre
- Mango con relieve que ofrece mayor agarre y evita que la pinza resbale
- Palanca de liberación recubierta con PVC
- Tornillo de ajuste moleteado que proporciona un mejor agarre para controlar la apertura de la mordaza y la presión de bloqueo
- Acabado niquelado que resiste la corrosión
- Para máxima sujeción y torque en superficies como tuberías, pernos planos y hexagonales, tornillos y tuercas

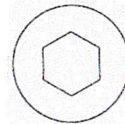

Entrada para llave allen

Certificaciones y garantías

- En carga y sujeción excede en promedio un 75% la norma: ASME B107.24

Especificaciones

Largo	12" (30 cm)
Apertura máxima	2 1/4" (57 mm)
Empaque individual	Tarjeta
Inner	3
Master	24

País de origen

Fabricado en China bajo las estrictas especificaciones de Truper

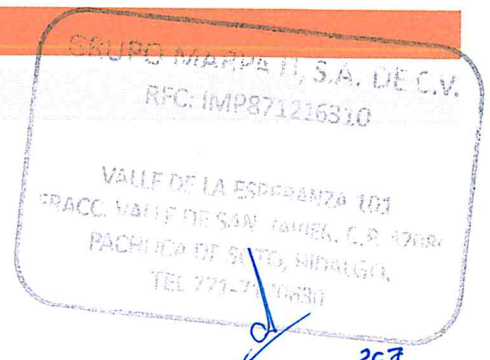

267

Imágenes complementarias

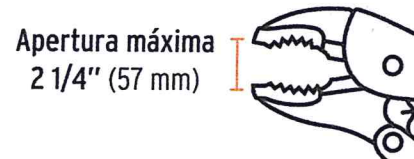
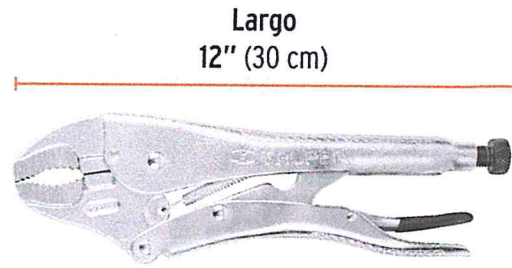
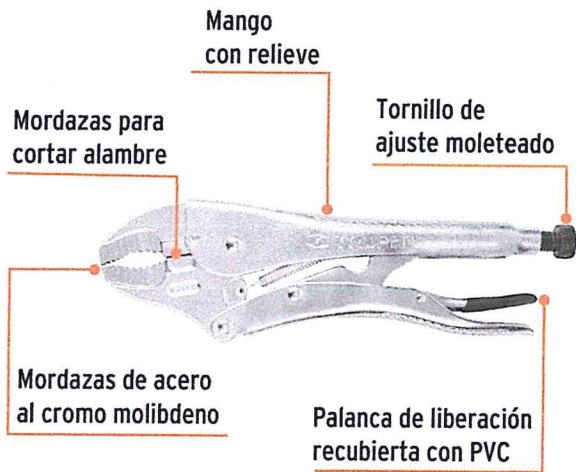

GRUPO MARPA II, S.A. DE C.V.
RFC: IMP871216310

VALLE DE LA ESPERANZA 101,
FRACC. VALLE DE SAN JAVIERA, C.D. 32081
PACHUCA DE SOTO, HIDALGO.
TEL. 733-7170680

[Handwritten signature]
268



CÓDIGO: 17352 CLAVE: PEX-12

Pinza de extensión 12" mango de PVC, Truper

- Fabricada en acero al carbono
- Acabado pulido para fácil limpieza
- Mango cubierto de PVC que absorbe el esfuerzo y ofrece mayor comodidad
- Mordazas en paralelo que permiten un mejor agarre en cualquier posición
- 7 Posiciones de ajuste

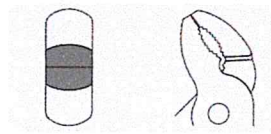

Punta plana mordaza con estriado recto

Certificaciones y garantías

- Excede la norma: ASME B107.23

Especificaciones

Largo	12" (30 cm)
Número de posiciones	7
Capacidad de máxima apertura	2" (50 mm)
Empaque individual	Tarjeta
Inner	3
Master	36

País de origen

Fabricado en China bajo las estrictas especificaciones de Truper

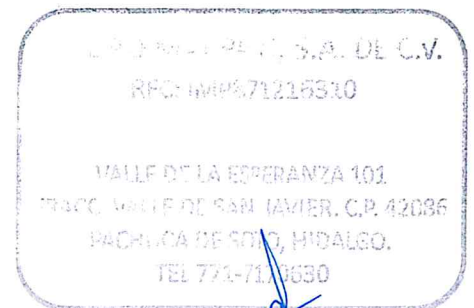

269

Imágenes complementarias



Máxima apertura
2" (50 mm)





CÓDIGO: 48005 CLAVE: CV-TER06

Termofusora de 800 W para PPR, Foset

- Plancha de calentamiento y dados de aluminio
- Cero fugas, proceso rápido, higiénico y sencillo
- Permite unir las piezas en una sola tubería
- Ciclo de trabajo continuo
- Estuche para fácil transporte y almacenaje, ideal para usar en obras e instalaciones

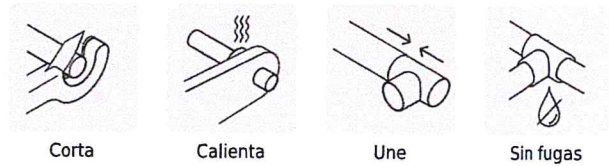

Certificaciones y garantías

- Cumple la norma: NOM-003-SCFI



Especificaciones

Potencia	800 W
Tensión / Frecuencia	120 V / 60 Hz
Capacidad para dados	1/2" (20 mm), 3/4" (25 mm), 1" (32 mm)
Empaque individual	Caja
Inner	1
Master	4

País de origen

Fabricado en China bajo las estrictas especificaciones de Truper

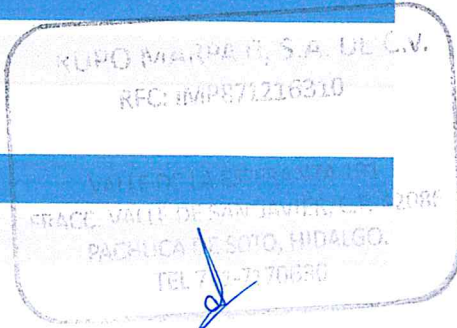

Incluye

- 1 Termofusora
- 3 Dados: 1/2" (20 mm), 3/4" (25 mm), 1" (32 mm)

Incluye

2 Llaves allen

6 Tornillos

Refacciones y/o accesorios disponibles en catálogo (no incluidas)

Código	Clave	Descripción
45172	CV-D1	Dado para termofusora de 1/2" (20 mm), Foset
45173	CV-D2	Dado para termofusora de 3/4" (25 mm), Foset
45174	CV-D3	Dado para termofusora de 1" (32 mm), Foset

Imágenes complementarias

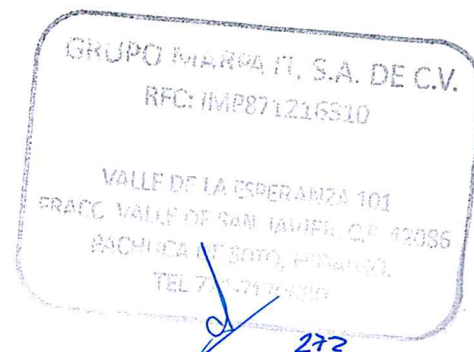
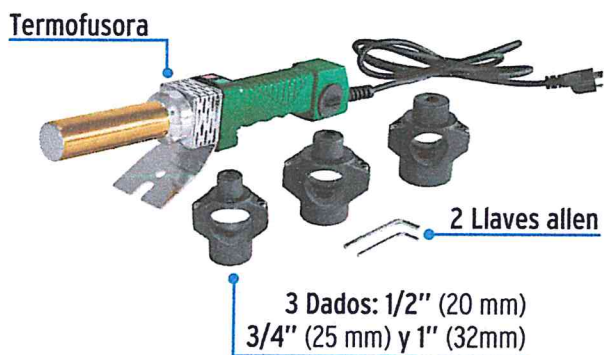

Imágenes complementarias



GRUPO MARPA IT, S.A. DE C.V.
RFC: IMP871216310
VALLE DE LA ESPERANZA 101
CALLE VALLE DE SAN JAVIER, C.P. 42086
PACHUCA DE SOTO, HIDALGO.
TEL 771-7176870

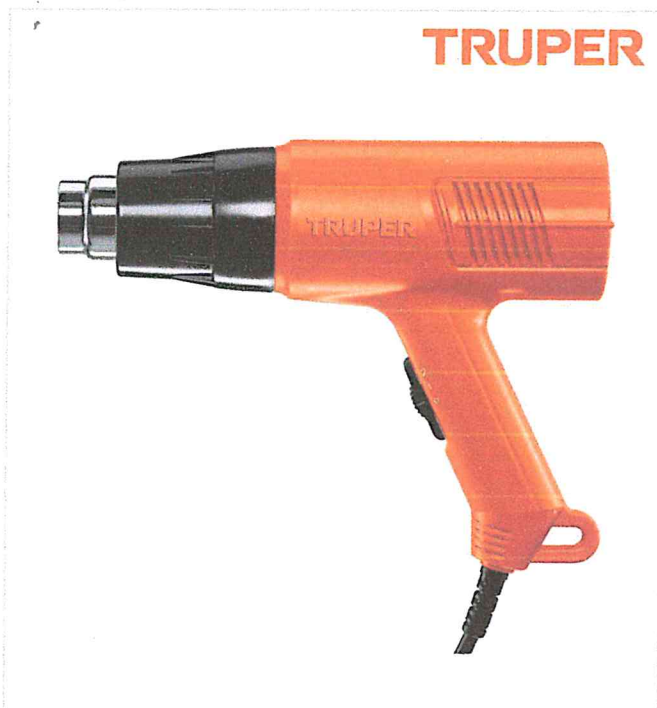

CÓDIGO: 17279 CLAVE: PISCA-A2

Pistola de calor 1500 W, profesional, Truper

- Temperatura variable 45° / 500°C
- Flujo variable 500 - 600 L/min
- Orificio para colgar que permite tener fija la pistola
- Para remover pintura, unión de lonas, colocar película de antiasalto y descongelar tuberías

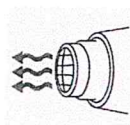

Flujo

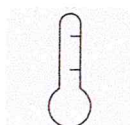

2 Niveles de temperatura

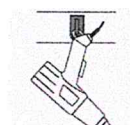

Orificio para colgar

Certificaciones y garantías

- Cumple la norma NOM-003-SCFI



Especificaciones

Potencia	1,500 W
Temperatura variable	Nivel 1: 45° C / Nivel 2: 500°C
Flujo de aire	Nivel 1: 500 L/min / Nivel 2: 600 L/min
Tensión / Frecuencia	127 V / 60 Hz
Consumo	12.5 A
Ciclo de trabajo	30 minutos de trabajo por 15 minutos de descanso. Máximo diario 3 horas
Peso	0.8 kg
Empaque individual	Estuche
Inner	1
Master	5

País de origen

Fabricado en China bajo las estrictas especificaciones de Truper

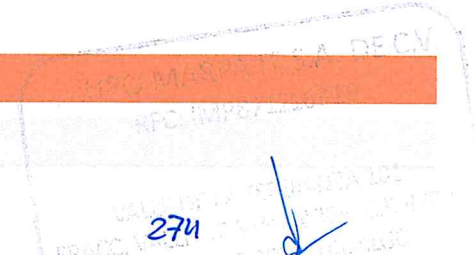



Interruptor de 2 posiciones
Para mayor seguridad

Soporte que permite tener fija la pistola
Control de volumen, velocidad y temperatura del aire



GRUPO MARPA IT, S.A. DE C.V.
RFC: IMP871216310
VALLE DE LA ESPERANZA 101
CARRETERA VALLE DE LA ESPERANZA - CDMX
PACIFICOS 1070, HERRERA
235 TEL: 521051

CÓDIGO: 15143 CLAVE: LAT-280

Lámpara LED 280 lm de taller, recargable, Truper

- Distancia del haz de luz: 20 m
- Duración de carga de la batería: 3.5 horas
- Batería de ion litio de 2,000 mAh



BATERÍA ION LITIO
2x Más tiempo de vida
 mayor velocidad
 de carga

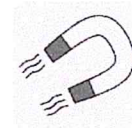

Base magnética para uso a manos libres

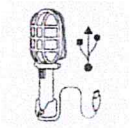

Incluye cable USB

Certificaciones y garantías

- Cumple la norma NOM-003-SCFI / Evaluada bajo la ANSI/NEMA FL 1-2009



Especificaciones

Luminosidad	280 lm
Duración de carga de la batería	3.5 horas
Fuente de luz	LED COB
Material del cuerpo	ABS
Largo	21 cm
Empaque individual	Tarjeta
Inner	2
Master	12

País de origen

Fabricado en China bajo las estrictas especificaciones de Truper

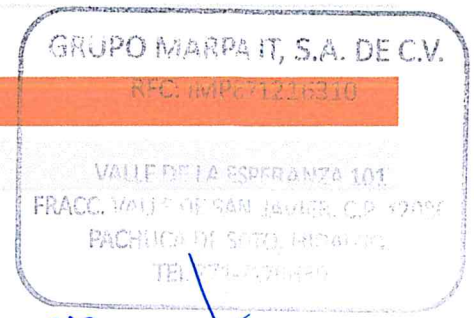

276

Incluye

Cable USB

Imágenes complementarias

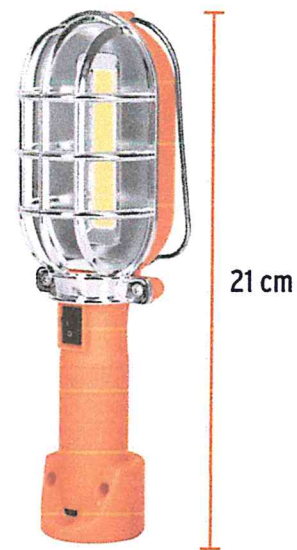
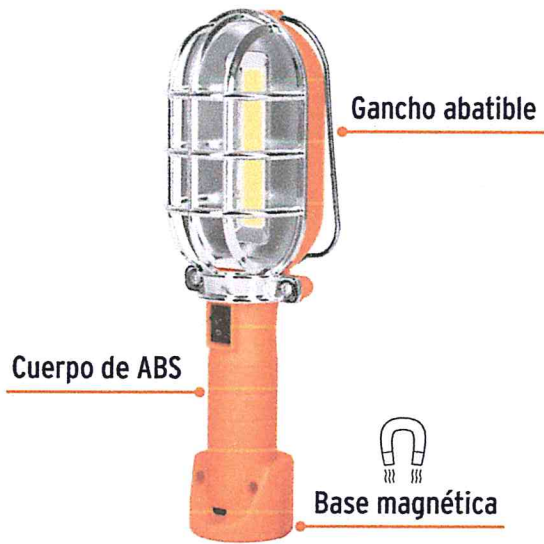

Distancia del haz de luz

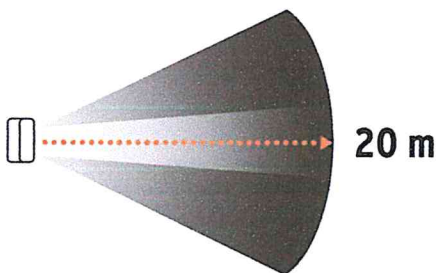

GRUPO MARPA IT, S.A. DE C.V.
RFC: INPR871216810

VALLE DE LA ESPERANZA 101
FRACC. VILLAS DE SAN JAVIER, C.P. 40385
PACATECO DE SAN SEBASTIÁN, HIDALGO.
TEL: 771-7170630

277

Imagenes complementarias



GRUPO MEXARPA FT, S.A. DE C.V.
RFC: IMP871216310
VALLE DE LA ESPERANZA 101
FRACC. VALLE DE SAN JAVIER, C.P. 42086
PACHUCA DE SOTO, HIDALGO.
TEL. 771-7170630

PARTIDA: 249	81	26 Llaves españolas combinadas 26 pzas milimétricas de 8 a 24 milímetros y 1/4" a 1" estándar	Juego	1	KIT 26	SWANLAKE GARDEN TOOLS
-----------------	----	---	-------	---	--------	-----------------------



SWANLAKE GARDEN TOOLS Juego de 26 llaves combinadas con bolsa enrollable, juego de llaves métricas y estándar, SAE de 1/4 a 1 pulgada y métrico de 8 mm a 24 mm

Marca SWANLAKE GARDEN TOOLS
 Material Acero al cromo vanadio
 Cantidad de artículos por paquete 1
 Estilo del cabezal Combinada
 Tipo de acabado Pintura electrostática

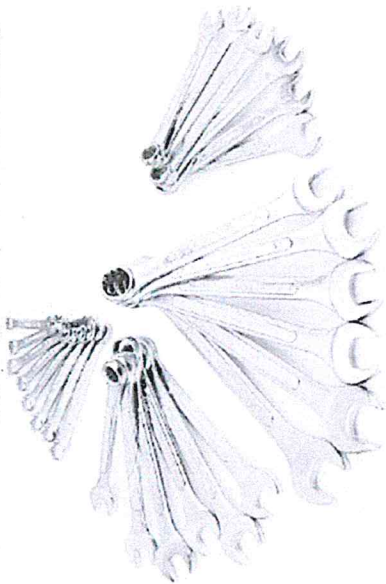

Acerca de este artículo

- Estas llaves están hechas de acero al cromo vanadio forjado de alta resistencia y tratado termicamente.
- Llave SAE estándar ANSI: 1/4, 5/16, 11/32, 3/8, 7/16, 1/2, 9/16, 5/8, 11/16, 3/4, 13/16, 7/8, 1 pulgada.
- Llave métrica estándar ANSI: 8, 9, 10, 11, 12, 13, 14, 15, 17, 18, 19, 21, 24 mm.
- El extremo de la caja compensada de 12 puntos fabricado con precisión y el extremo abierto de 15 grados hacen que los sujetadores sean más fáciles de acceder y un agarre más fuerte. Evita el deslizamiento o el desgaste de los sujetadores.
- Equipado con bolsa de ruedas para llaves, fácil de organizar y transportar. Marca claramente las dimensiones para una fácil identificación y mejora la eficiencia del trabajo.

Pasa el mouse encima de la imagen para aplicar zoom



GRUPO MARPA IT, S.A. DE C.V.
 RFC: IMP871236310
 VALLE DE LA ESPERANZA 101
 PACHUCA DE SOTO, TOLUCA, E.P. 42096
 TEL 771-7170630

249

CÓDIGO: 19338 CLAVE: PASO-100

Pasta para soldar, 100 g, Truper

- Fabricada a base de petrolato
- Alta resistencia
- Anticorrosiva, libre de plomo e insoluble al agua
- No deteriora las superficies a soldar
- Ayuda a la distribución de la soldadura

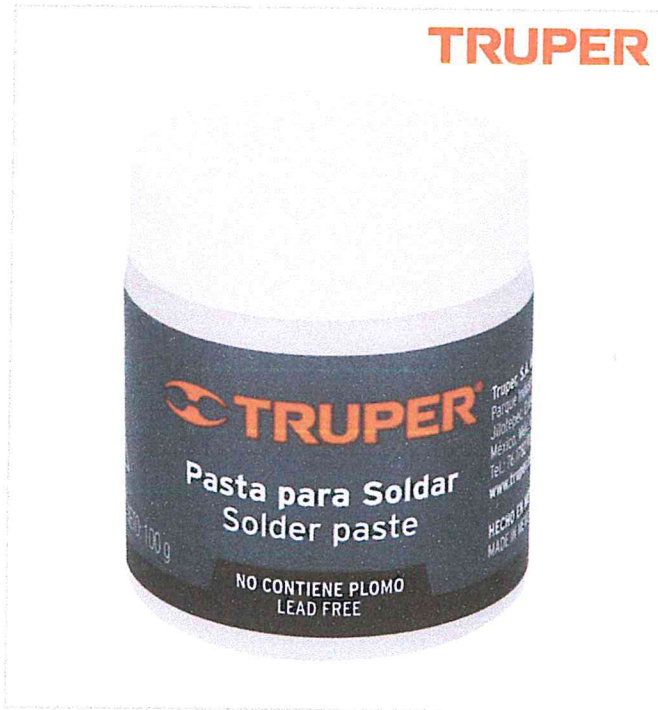
**Especificaciones**

Color	Crema
Peso específico	0.9 g/ml
Solubilidad al agua	Insoluble
Punto de inflamación	182 - 221 °C
Punto de fusión	55 °C
Peso neto	100 g
Empaque individual	Bote con etiqueta
Inner	9
Master	108

País de origen

Fabricado en México bajo las estrictas especificaciones de Truper

GRUPO MARPA IT, S.A. DE C.V.
RFC: IMPR71216310

VALLE DE LA ESPERANZA 101
FRANCO VALLE DE LA ESPERANZA, C.R. 20094
PACHUCA, TOLUCA, MÉXICO.
TEL 777 170630



CÓDIGO: 14365 CLAVE: SOL-50/50

Soldadura con núcleo resina 50/50, tubería hidráulica, 450 g

- Resistencia a alta presión y temperatura
- Para instalaciones hidráulicas y plomería en general, tuberías de cobre y hojas de metal

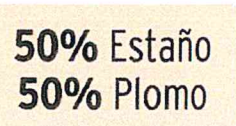

Composición

Especificaciones

Largo	9 m
Diámetro	3 mm
Punto de fusión	216 °C
Peso	450 g
Empaque individual	Carrete con etiqueta
Inner	2
Master	12

País de origen

Fabricado en México bajo las estrictas especificaciones de Truper

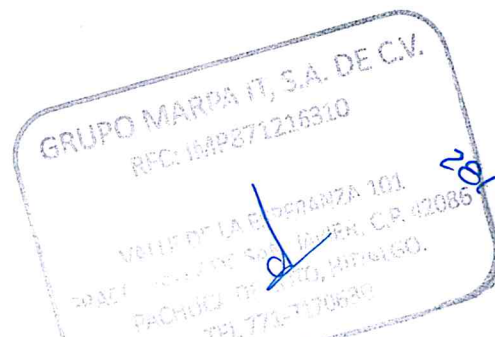

Imágenes complementarias



GRUPO MARPA Í, S.A. DE C.V.
RFC: IMP871216310
VALLE DE LA ESPERANZA 101
ARRIAC, VALLE DE SAN RAFAEL, C.P. 42086
PACHUCA DE SOTO, HIDALGO.
TEL. 771-3177130



CÓDIGO: 47186 CLAVE: MUL-8

Multicontacto 14 AWG uso rudo con 8 entradas, Volteck

- Fabricado en PVC
- Interruptor con luz indicadora
- Ideal para conectar taladros rotomartillos, secadoras, planchas y más
- Protege equipos contra sobrecarga de voltaje

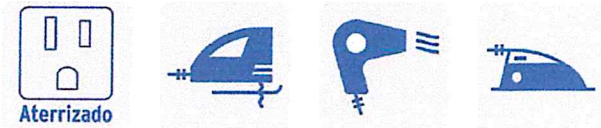

Certificaciones y garantías

- Cumple la norma: NOM-003-SCFI



Especificaciones

Número de contactos	8
Calibre	14 AWG
Potencia	1 875 W
Tensión / Frecuencia	125 V / 60 Hz
Corriente	15 A
Largo del cable	50 cm
Empaque individual	Funda de cartón
Inner	6
Master	36

País de origen

Fabricado en China bajo las estrictas especificaciones de Truper

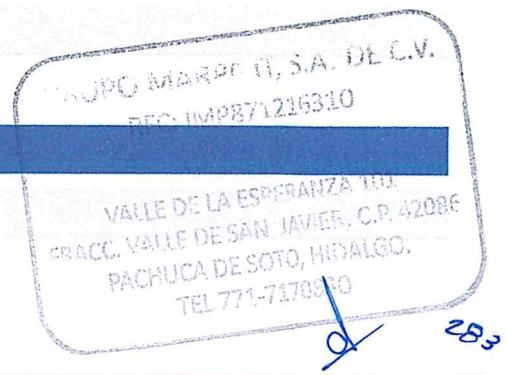

Imágenes complementarias

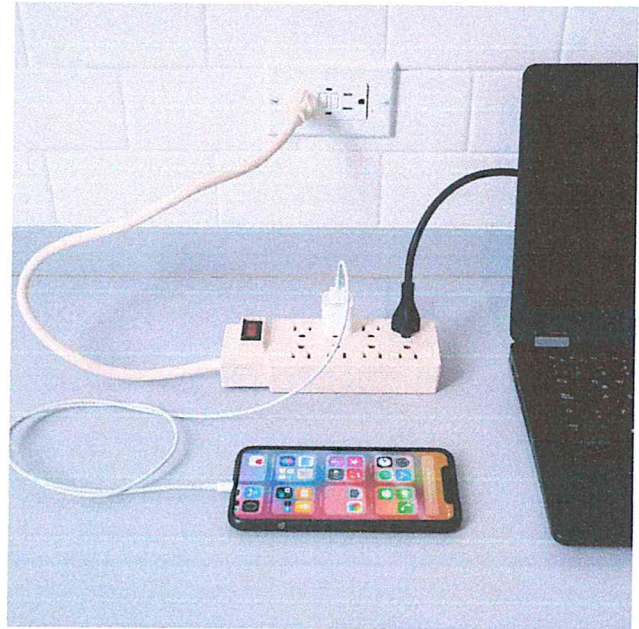
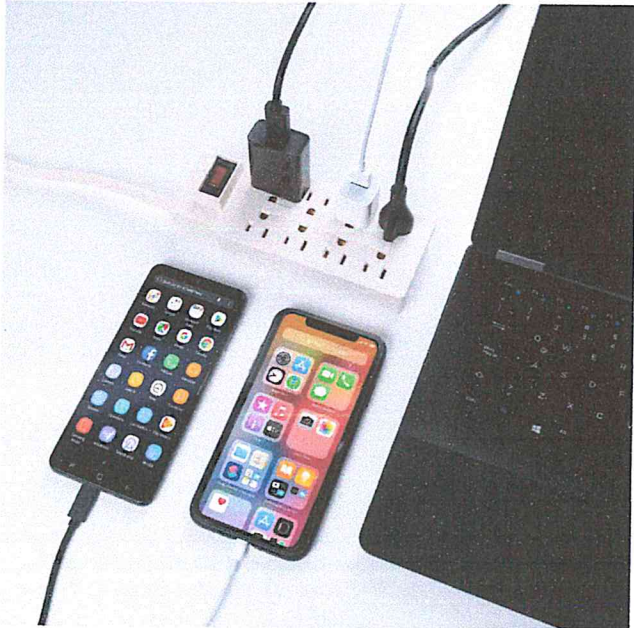

GRUPO MARPA IT, S.A. DE C.V.
RFC: IMP271216310

VALLE DE LA ESPERANZA 101
TRACT. VALLE DE LA ESPERANZA, C.R. 42086
PROV. DE GUATEMALA

284

TRUPER

CÓDIGO: 14582 CLAVE: FH-10M

Flexómetro Gripper contra impactos 10 m cinta 32 mm, Truper



- Carcasa de ABS y cubierta de TPR resistente a impactos
- Cinta ancha que permite mayor extensión, impresa por ambos lados, recubierta de laca para máxima duración de la graduación
- Gancho doble que facilita la medición por ambos lados

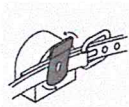

Clip de palanca para mejor sujeción

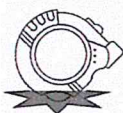

Resistente a impactos



Cinta impresa por ambos lados

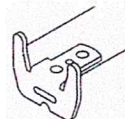

Gancho doble

Certificaciones y garantías

- Cumple la norma NOM-046-SCFI



Especificaciones

Dimensiones de la cinta (largo x ancho x espesor)	10 m (33 ft) x 32 mm (1 1/4") x 0.12 mm
Extensión máxima	2.8 m
Escala	cm-mm / ft-in
Color de la cinta	Amarillo
Empaque individual	Blíster
Inner	3
Master	36



Imagenes complementarias



← L →
10 m (33 ft)

→ A ←
32 mm (1 1/4")

EXTENSIÓN MÁXIMA
2.8 m



Cinta impresa por ambos lados



Números grandes de fácil lectura



Graduación horizontal y vertical



GRUPO MARPA E, S.A. DE C.V.
RFC: IMPS71216810
VALLE DE LA ESPERANZA 101
FRACC. VALLE DE LA ESPERANZA, CP. 40094
PACHUCA DE SOTO, Tlaxcala, México
TEL 771-717061

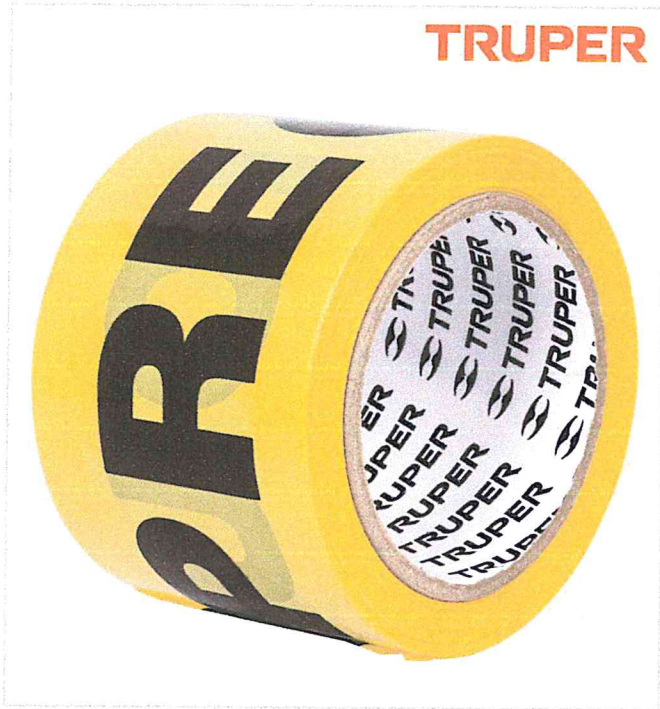

CÓDIGO: 12578 CLAVE: CIDE-101

Rollo de 100 m de cinta delimitadora "Precaución", Truper

- Cinta de polietileno
- Alta resistencia a la fricción
- Elongación de 400% antes de romperse
- Ideal para delimitar y restringir el paso

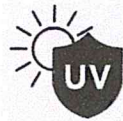

Protección UV

Especificaciones

Color	Amarillo
Largo	100 m
Ancho	75 mm (3")
Espesor	0.04 mm
Empaque individual	Termoencogible
Inner	6
Master	36

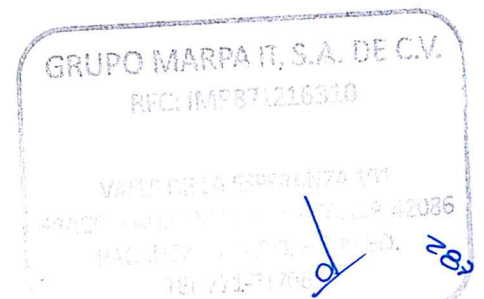

Imágenes complementarias

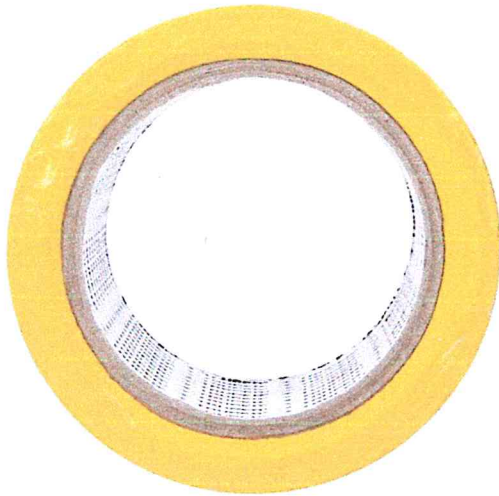

GRUPO MARPA IT, S.A. DE C.V.
RFC: IMP871216310
VILLA DE LA ESPERANZA 101
PRINC. MUNICIPIO DE SAN ANTONIO, C.R. 42036
FABRICA DE TOTO, HUALTO.
TEL 771-737063



CÓDIGO: 17162 CLAVE: PES-P

Pala escarramán T-2000, puño "Y", Truper

- Cabeza de acero
- Mango de madera con puño "Y" Comfort Grip
- Collar reforzado que permite un ensamble robusto
- Hombros rolados atrás



Especificaciones

Modelo	T-2000
Puño	Comfort Grip
Hombros	Rolados atrás
Espesor	1.3 mm
Ancho de la cabeza	7 1/2" (19 cm)
Largo de la cabeza	21" (53 cm)
Largo total	41" (104 cm)
Empaque individual	Etiqueta
Atado	3
Inner	3



Imágenes complementarias



Largo total
41" (104 cm)



Largo cabeza
21" (53 cm)

Ancho
7 1/2" (19 cm)

GRUPO MARPA IT, S.A. DE C.V.
RFC: IMP873216810
VALLE DE LA ESPERANZA 101
FRACC. VALLE DE SAN JAVIERA, C.P. 4998
PACHUCA DE SOTO, HIDALGO
TEL 771-7110680

CÓDIGO: 102457 CLAVE: PCY-PF

Pala cuadrada T-2000, puño "Y" mango fibra de vidrio, Truper

- Cabeza de acero al carbono
- Puño y mango de fibra de vidrio prácticamente indestructible
- Collar reforzado que proporciona un ensamble robusto
- Hombros rolados atrás



Especificaciones

Modelo	T-2000
Puño	Comfort Grip, offset
Hombros	Rolados atrás
Espesor	1.3 mm
Ancho de la cabeza	9 3/4" (24 cm)
Largo de la cabeza	19 5/8" (50 cm)
Largo total	40 3/4" (104 cm)
Empaque individual	Etiqueta
Atado	3



Imágenes complementarias

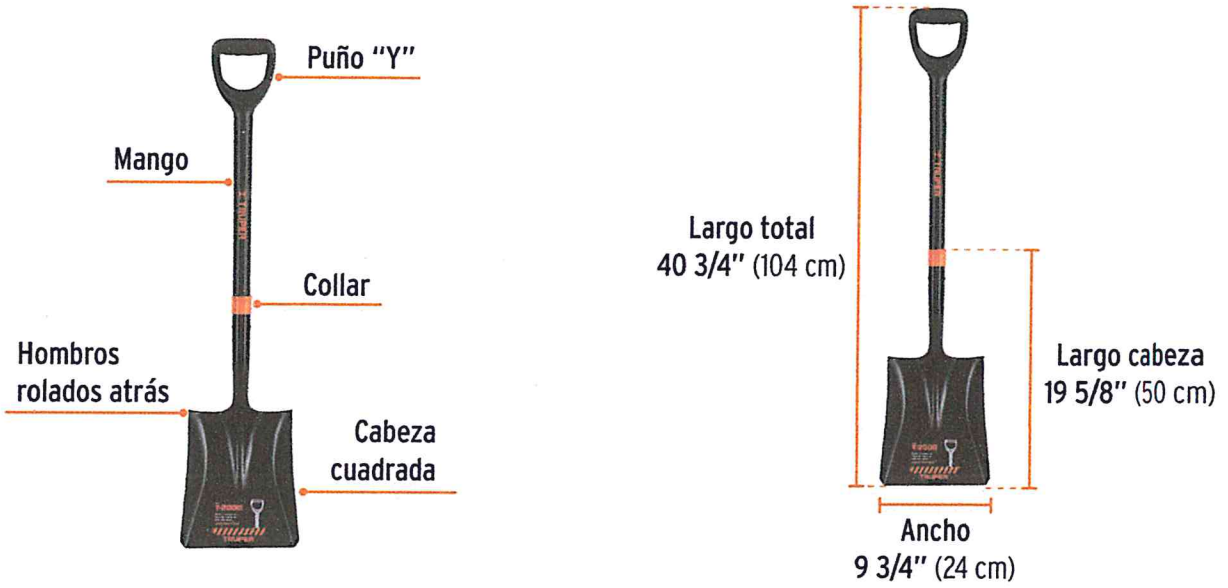

301

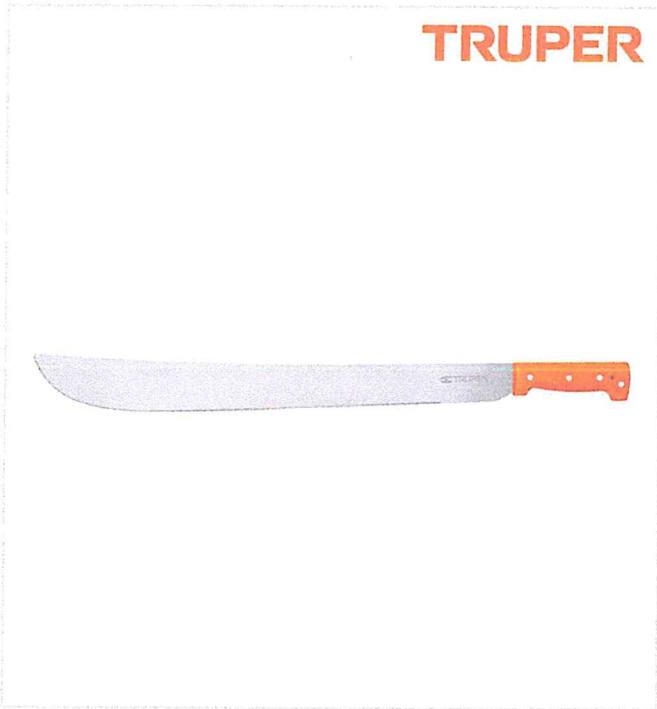

Machetes estándar cache naranja

- Cache ergonómica con textura antiderrapante para máximo agarre
- Cache recta con remaches sólidos para mayor seguridad

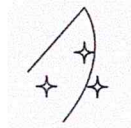

Hoja pulida



Cache recta remachada

Certificaciones y garantías

- Exceden la norma NTC-933

Especificaciones

Individuales

Código	Clave	Largo de hoja
15883	T-460-14P	14" (36 cm)
15884	T-460-16P	16" (41 cm)
15885	T-460-18P	18" (46 cm)
15886	T-460-20P	20" (51 cm)
15887	T-460-22P	22" (56 cm)
15888	T-460-24P	24" (61 cm)
15889	T-460-26P	26" (66 cm)

Generales

Empaque individual

Granel

País de origen

Fabricado en Colombia bajo las estrictas especificaciones de Truper

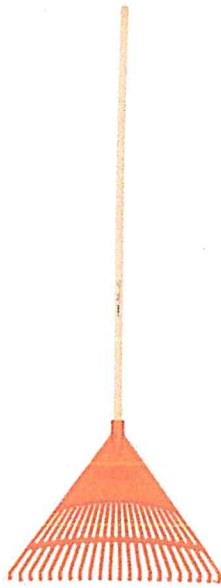

TRUPER

CÓDIGO: 19786 CLAVE: EP-22R

Escoba plástica rígida para jardín, 22 dientes, mango 48"

- Cabeza de polipropileno de alta resistencia
- Diseño rígido
- Mango de madera
- Para recoger hojas y restos de césped
- Se surte en 2 piezas (mango y cabeza)

**Certificaciones y garantías**

- Cumple la norma Especific. Federal: GGG-R-96d

Especificaciones

Número de dientes	22
Ancho de la cabeza	22" (55 cm)
Largo del mango	48" (120 cm)
Largo total	157 cm
Empaque individual	Atado
Inner	6

GRUPO MARPA II, S.A. DE C.V.
 RFC: IMP871216310
 VALLE DE LA ESPERANZA 101
 FRACC. VALLE DE SAN JAVIER, C.P. 42086
 PACHUCA DE SOTO, TOLUCA, MEXICO
 TEL. 771-7170690

Imágenes complementarias

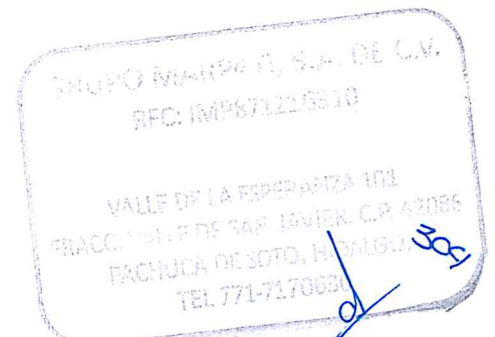
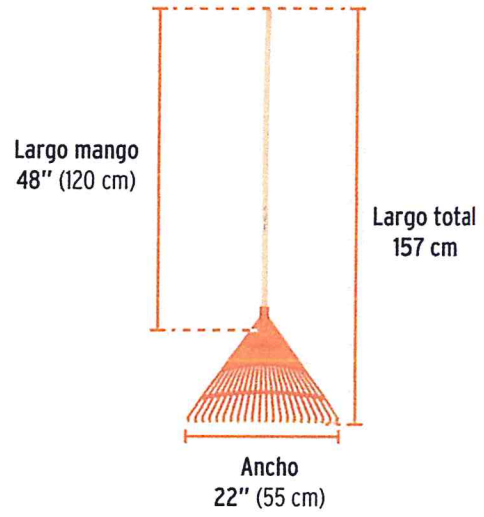

CÓDIGO: 17643 CLAVE: HTR3-95

Carrete de hilo para desbrozadora, 2.4 mm x 262 m, Truper

- Mayor resistencia a quebraduras
- Ideal para todo tipo de terrenos

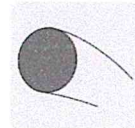

Hilo redondo

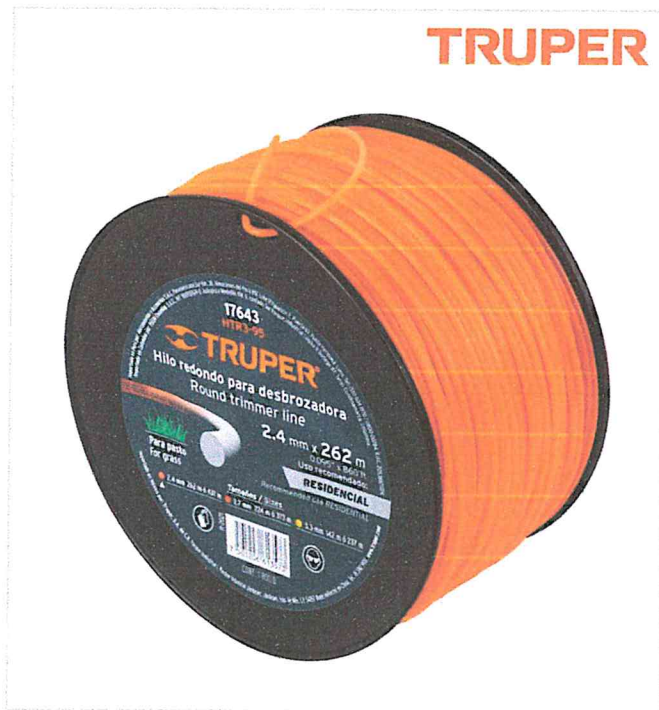
**Especificaciones**

Diámetro	2.4 mm
Largo	262 m
Color	Naranja
Empaque individual	Carrete
Inner	1
Master	12
Peso	3 lb (1.4 kg)

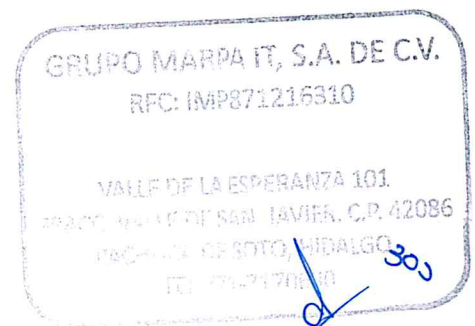



CÓDIGO: 18400 CLAVE: T-40

Tijera para ramas 80 cm uso rudo mangos de madera, Expert

- Cabeza forjada en acero con encabado de doble tornillo
- Hoja con doble filo rectificado
- Mangos de madera

HECHO EN MÉXICO



Útil para descornar

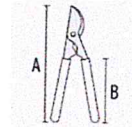

Especificaciones

Largo total	A 80 cm
Largo de mangos	B 69 cm
Capacidad de corte	65 mm (2 1/2")
Empaque individual	Granel

Imágenes complementarias



TRUPER S.A. DE C.V.
 Calle 1000, Zona Industrial, San Juan, Pinar del Río, Cuba
 Teléfono: (53) 71 211 22 10
 Fax: (53) 71 211 22 11
 E-mail: truper@truper.com.cu



CÓDIGO: 11740 CLAVE: CAT-45ND

Carretilla 4.5 ft3 Neumática, bastidor tubular, Truper

- Llanta neumática reforzada con rin de 3 aspas, diseño robusto y resistente al desgaste, rodada con mayor estabilidad
- Concha de lámina espesor 0.9 mm
- Bastidor tubular calibre 16 (1.5 mm) con grips antiderrapantes
- Soportes de uso pesado, mayor estabilidad en cualquier tipo de superficie
- Tacón estabilizador



Certificaciones y garantías



Especificaciones

Capacidad (Copeteada / Ras)	4.5 ft3 (127 L) / 2.3 ft3 (65 L)
Medidas de la concha	27" (69 cm) x 37" (94 cm) x 9" (22 cm)
Medidas de llanta	4" (10 cm) x 16" (41 cm)
Resistencia de carga	580 kg
Puente con doble tornillo	Calibre 18 (1.2 mm)
Soporte y tacón	Calibre 15 (1.7 mm)

Refacciones y/o accesorios disponibles en catálogo (no incluidas)

Código	Clave	Descripción
11089	PAL-CA	Juego de 2 palancas para cambio de llanta de carretilla
11850	N	Llanta neumática reforzada 16", sin cámara, Truper
11852	RN	Llanta completa neumática 16", incluye eje y baleros
11854	CARN	Caja c/llanta neumática y accesorios p/carretilla Truper
11876	J-CH	Juego 2 chumaceras p/carretillas de 1 llanta Truper y Pretul

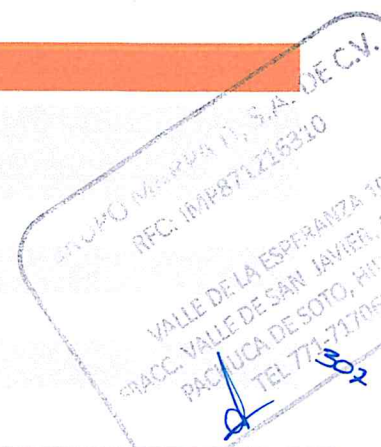

Refacciones y/o accesorios disponibles en catálogo (no incluidas)

Código	Clave	Descripción
11880	TB-45/50	Bastidor tubular calibre 16 para carretillas Truper
11882	SL-45/50/60	Juego de 2 soportes calibre 15 para carretillas Truper
11884	JSD-45/50/60	Juego de 2 tirantes calibre 15 para carretillas Truper
11886	RT	Puente para carretillas Truper
11894	CO-45	Concha para carretilla CAT-45, Truper
100153	EST-45/50/60	Juego 2 estabilizadores calibre 15 para carretillas Truper
100154	JT-TUB	Juego tornillería, chumaceras y eje para carretillas Truper

Imágenes complementarias

Capacidad

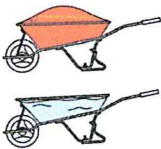

Copetada	4.5 ft³ (127 L)
Ras	2.3 ft³ (65 L)

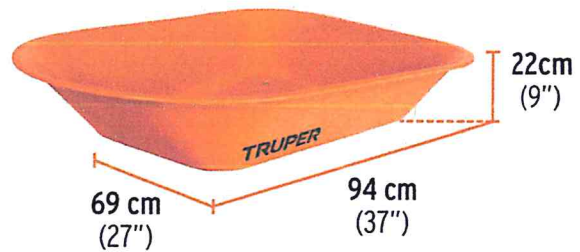

RESISTENCIA DE CARGA

TRUPER SOPORTES DE USO PESADO
580 kg Mayor estabilidad en cualquier tipo de superficie



PUENTE
 Calibre 18 (1.2 mm)
 Doble tornillo

SOPORTE Y TACÓN
 Calibre 15 (1.7 mm)

39 mm



Imágenes complementarias

CARREILLAS TUBULARES CON BASTIDOR DE 3 PIEZAS TRUPER



VENTAJAS

- Optimiza el espacio que ocupan las carretillas en almacenes o transportes
- Facilita su manejo y traslado
- Agiliza el movimiento de estos materiales en almacenes

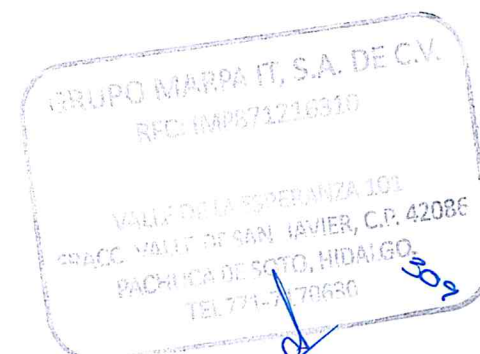

CÓDIGO: 18647 CLAVE: TP-5M

**Talacho-pico 5 lb con mango de 36",
Truper**

- Cabeza forjada en acero al carbono
- Mango con cubierta de polipropileno de alto impacto
- El diseño del mango permite un agarre seguro y cómodo
- Ideal para excavar en suelo duro con su punta talacho, y para romper superficies rocosas como grava y tierra seca endurecida con su punta pico

**HECHO
EN
MÉXICO**
Certificaciones y garantías

- Excede la norma: Especific. Federal: GGG-H-506d

Especificaciones

Cabeza	5 lb (2.3 kg)
Escoplo	110 mm
Mango	36" (90 cm)
Inner	4

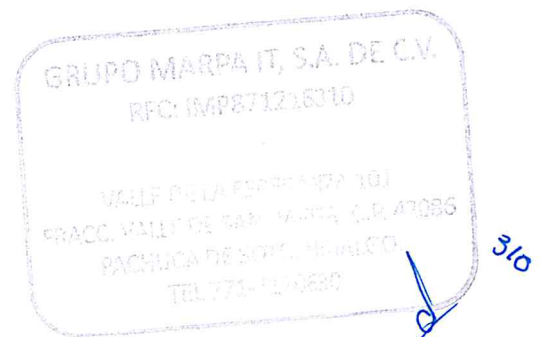

Imágenes complementarias



Largo
36" (90 cm)



CÓDIGO: 18171 CLAVE: STP-12

Serrucho de poda 12" hoja curva 6 DPP, mango madera, Truper

- Hoja curva para cortes rápidos, fabricada en acero SK5 resistente al desgaste
- Dientes con dureza de 50 - 64 HRc, con triple filo para cortes más rápidos que los dientes comerciales
- Mango de madera, ergonómico



**HECHO
EN
MÉXICO**



Dientes con triple filo

Especificaciones

Largo de hoja	12" (30 cm)
Dientes por pulgada	6
Dureza de dientes	50-56 HRc
Empaque individual	Tarjeta
Inner	3
Master	24

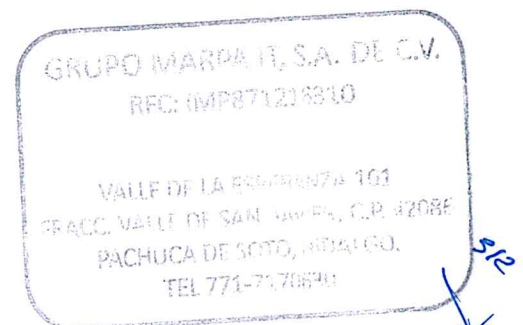

Imágenes complementarias

Hoja curva para
cortes más rápidos

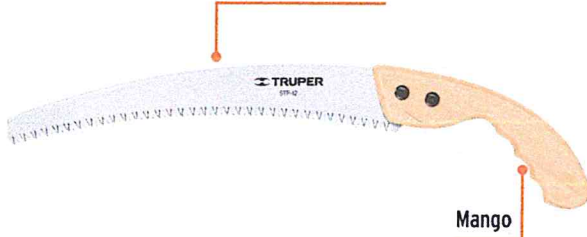

Mango

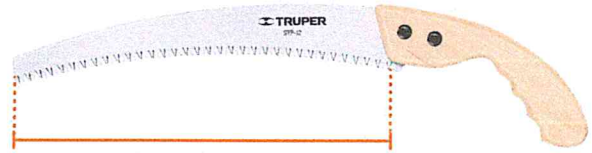

Largo de hoja
12" (30 cm)



GRUPO MARPA IT, S.A. DE C.V.
RFC: IMP971236810
VALLE DE LA ESPERANZA 101
FRACC. VALLE DE SAN JAVIER, C.P. 42086
PACHUCA DE SOTO, HIDALGO.
TEL 771-7170630

3/3

CÓDIGO: 100300 CLAVE: COMP-KIT25

Kit, compresor 25 L, 3 HP, manguera de PVC y pistola

- Compresor horizontal 25 L, 3 HP (potencia máxima), 127 V
- Pistola LVMP (30 - 50 psi) con vaso de 400 ml
- Manguera de PVC 5 m, conexiones 1/4" NPT

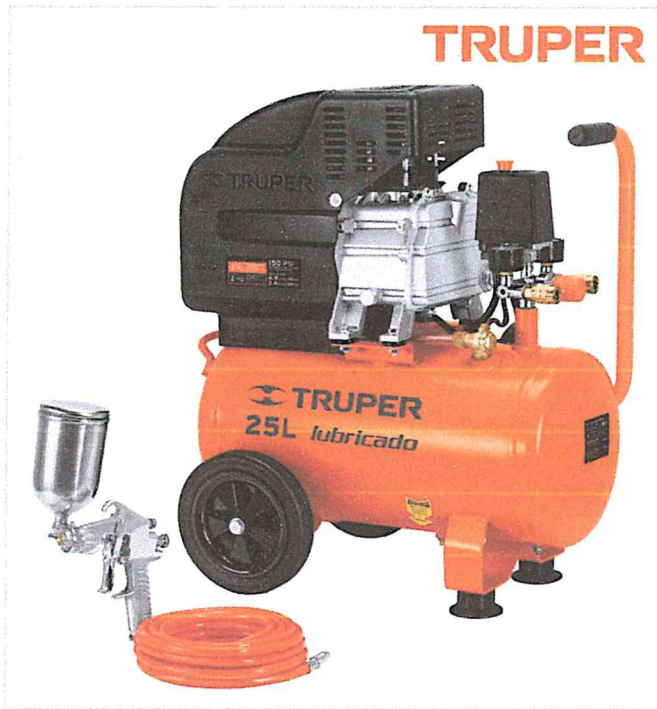

Motor con bobinas de cobre



Incluye un bote de 250 ml de aceite monogrado SAE30

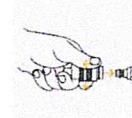

2 Conexiones rápidas



Válvula de drenado

Certificaciones y garantías

- Compresor cumple la norma NOM-003-SCFI



Especificaciones

COMPRESOR

Capacidad del tanque	25 L
Potencia máxima	3 HP
Potencia nominal	2 HP
Presión máxima de operación	116 psi
Flujo de aire	4.4 CFM @ 40 psi / 3.4 CFM @ 90 psi
Nivel de ruido	90 dBA máximo
Velocidad	3,450 rpm
Tipo	Monofásico
Consumo	12.5 A
Tensión / Frecuencia	127 V / 60 Hz
Dimensiones (Base x Altura x Fondo) Incluye manubrio	33 x 62 x 52 cm
Peso	24 kg
PISTOLA DE GRAVEDAD	
Diámetro de la boquilla	0.05" (1.4 mm)

GRUPO MARCA S.A. DE C.V.
 DIRECCIÓN GENERAL DE ADMINISTRACIÓN
 DIRECCIÓN DE CONTROL DE CALIDAD
 DIRECCIÓN DE INVESTIGACIÓN Y DESARROLLO
 DIRECCIÓN DE MARKETING Y PROMOCIÓN
 DIRECCIÓN DE RECURSOS HUMANOS
 DIRECCIÓN DE SISTEMAS DE INFORMACIÓN
 DIRECCIÓN DE SERVICIO AL CLIENTE
 DIRECCIÓN DE VENTAS Y DISTRIBUCIÓN
 DIRECCIÓN DE FINANZAS Y CONTABILIDAD
 DIRECCIÓN DE LEGAL Y ASesorÍA
 DIRECCIÓN DE LOGÍSTICA Y ALMACÉN
 DIRECCIÓN DE OPERACIONES Y MANTENIMIENTO
 DIRECCIÓN DE PROYECTOS Y OBRAS
 DIRECCIÓN DE SEGURIDAD Y SALUD
 DIRECCIÓN DE TI Y TELECOMUNICACIONES
 DIRECCIÓN DE TRÁFICO Y SERVICIO AL CLIENTE
 DIRECCIÓN DE VENTAS Y DISTRIBUCIÓN
 DIRECCIÓN DE FINANZAS Y CONTABILIDAD
 DIRECCIÓN DE LEGAL Y ASesorÍA
 DIRECCIÓN DE LOGÍSTICA Y ALMACÉN
 DIRECCIÓN DE OPERACIONES Y MANTENIMIENTO
 DIRECCIÓN DE PROYECTOS Y OBRAS
 DIRECCIÓN DE SEGURIDAD Y SALUD
 DIRECCIÓN DE TI Y TELECOMUNICACIONES
 DIRECCIÓN DE TRÁFICO Y SERVICIO AL CLIENTE

Especificaciones

Presión de trabajo	30 psi a 50 psi
Capacidad del vaso	400 ml
MANGUERA	
Material	PVC
Largo	5 m
Conexión	1/4" NPT
Empaque individual	Caja
Inner	1

Incluye

Compresor COMP-25LT
Pistola PIPI-420
Manguera de PVC 5 m

Refacciones y/o accesorios disponibles en catálogo (no incluidas)

Código	Clave	Descripción
11931	R25-25/50/10L	Válvula anti-retorno para compresor, 25/50/10L, Truper
19325	R27-COMP-25/50L	Filtro de aire para compresores 25/50L, Truper
19326	R28-COMP-25/50L	Válvula de salida para compresores 25/50L, Truper
19327	R29-COMP-25/50L	Válvula reguladora para compresores 25/50L, Truper
19328	R30-COMP-25/50L	Carcasa plástica para compresores 25/50L, Truper
101950	CJ-COMP-KIT25	Caja de empaque de repuesto para COMP-KIT25, Truper
102068	R52-COMP-50LT	Manómetro para compresores Grupo 2, Truper
102080	R6-COMP-20LP	2 ruedas 1-1/2" para compresores Grupo 4
102082	R63-COMP-50LT	2 patas de goma para compresores Grupo 6
102083	R20-COMP-50LV	Tapón de aceite para compresores Grupo 8, Truper



Imágenes complementarias

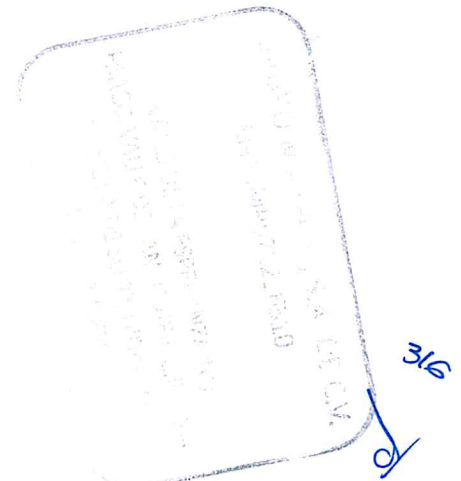
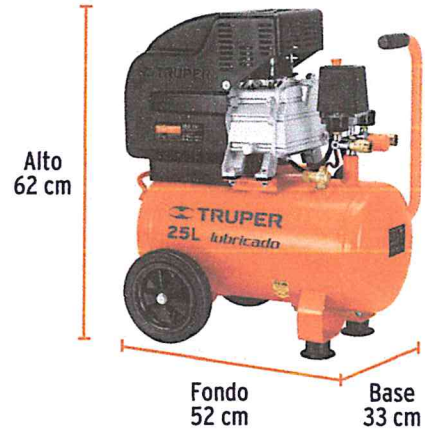

Partida: 285	117	Sopladora Motor A Gasolina 2t Tipo Mochila 43cc Adir 13200	Pieza	1	13200	ADIR
--------------	-----	---	-------	---	-------	------

317 

Sopladora con Motor a Gasolina Tipo Mochila 43 CC

Consumo de Combustible 0.557 L/h

Velocidad Máxima 6800 r.p.m.

Velocidad del Aire 720 km/h

Incluye 4 tupos de Extensión

Capacidad del Tanque 1 Litro

Volumen del Aire 1404 CFM

1.25 kW / 1.67 HP

Nivel de Ruido 99 dB

Control de Velocidad

Correas Ajustables

Diseño tipo Mochila

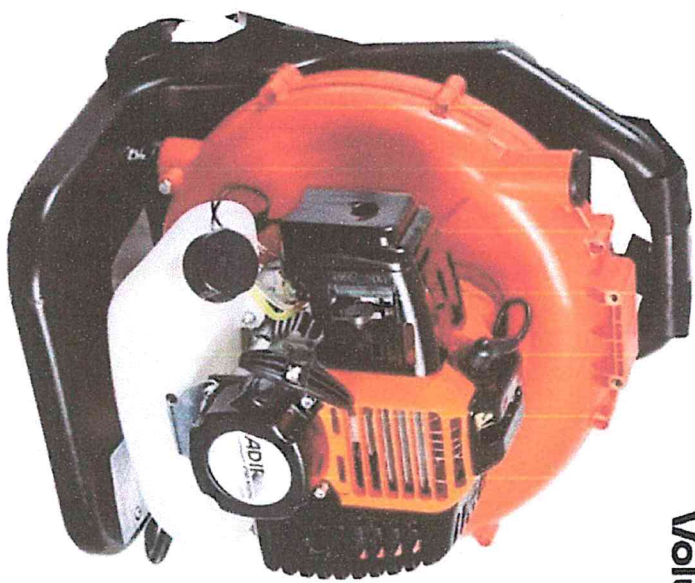

GRUPO MAESTRO S.A. DE C.V.
 P.O. BOX 2000
 CARRILLO, COAHUILA DE ZARAGOZA, MEXICO
 TEL: (409) 210 1000
 FAX: (409) 210 1001
 WWW.GRUPOMAESTRO.COM



Partida: 286	118	Desbrozadora Fs 250 R Stihl 2 Hp	Pieza	2	FS 250	STIHL
-----------------	-----	----------------------------------	-------	---	--------	-------



ESPECIFICACIONES

Modelo: FS 250
 Motor: 2 Tiempos
 Potencia: 2.2 HP / 1.6 KW
 Cilindrada: 40.2 cm3
 Diámetro: 40 mm
 Carrera: 32 mm
 Régimen de ralentí: 2800 rpm
 Régimen de limitación de caudal: 12300 rpm
 Régimen de salida de fuerza: 9,150 rpm
 Herramienta de corte: Autocut 25-2
 Diámetro del hilo: 2.4 mm
 Capacidad del depósito de Combustible 0.64 L
 peso (sin herramienta): 6.3 kg

Hecho en China.

Dimensión de Empaque:
27 x 200 x 27 cm.

Peso de Empaque:
9.30 Kg.

Garantía: 12 meses

GRUPO MARPA IT, S.A. DE CV.
 RFC: IMP871216310
 VALLE DE LA ESPERANZA, 101
 FRACC. VALLE DE SAN JERONIMO, C.P. 21060
 PACHUCA DE SOTO, HIDALGO
 TEL: 771-1744510

310

FIERO

CÓDIGO: 40182 CLAVE: CUE-25M

Metro de cuerda amarilla de 25 mm en rollo de 102 m, Fiero

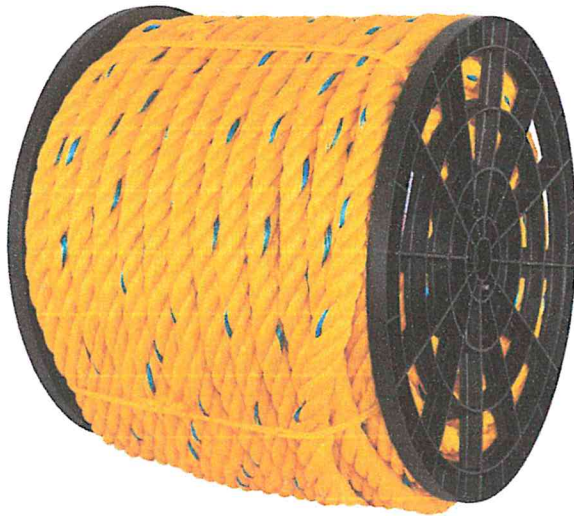

- Fabricada en polipropileno 100% virgen, alta resistencia a la tensión, a agentes químicos y no contamina
- Trenzado de 4 cabos y filástica azul
- Carrete ligero de polipropileno
- Ideal para el aseguramiento y/o amarre de carga, uso industrial, agrícola y en el hogar
- No exceder los límites de carga recomendada



Especificaciones

Díámetro	25 mm(1")
Metros por rollo	102 m
Capacidad de carga	690 kg
Inner	102

Imágenes complementarias

Carrete ligero de polipropileno

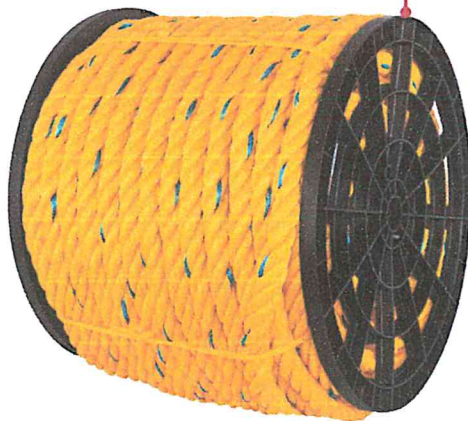

Fabricada en polipropileno 100% virgen

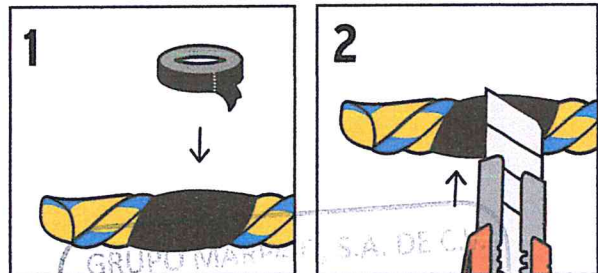

Recomendación de corte correcto

GRUPO MARCA... S.A. DE C...
 VALLE DE LA ESPERANZA 101
 FRACC. VALLE DE SAN JAVIER, C.P. 42986
 PACHUCA DE SOTO, HIDALGO.
 TEL. 771-7170630

Handwritten signature and number 379

Imagenes complementarias



GRUPO MARPA S, S.A. DE C.V.
RFO: IMP6712AF610
VALLE DE LA ESPERANZA 501
FRACC. VALLE DE SAN JAVIER, CP. 43368
PACHUCA DE SOTO, HIDALGO,
TEL: 771-7190590

320



CÓDIGO: 19681 CLAVE: LTP-8M

Lima triángulo pesado 8", 32 dpp con mango, Truper

- Mayor durabilidad de afilado
- Perfil de bordes paralelos para mayor abrasión
- Para superficies planas y ángulos internos mayores a 60°
- Lima bastarda para despalme y afilado de herramientas agrícolas
- Mango de polipropileno ergonómico con tope para mayor control
- Para rebajar esquinas y puntos de soldadura

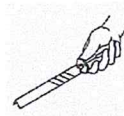

Mango ergonómico



Perfil



Picado sencillo

Especificaciones

Largo	8" (20 cm)
Ancho	17/32"
Dientes por pulgada	32
Empaque individual	Granel
Inner	6
Master	54

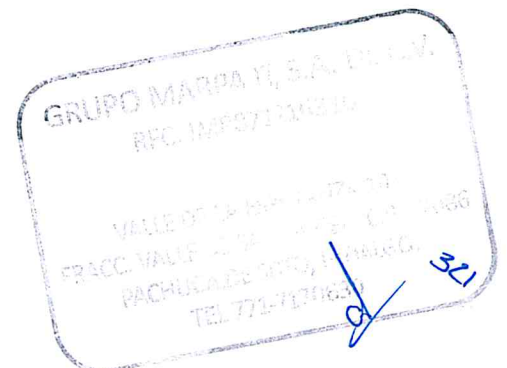

Imágenes complementarias

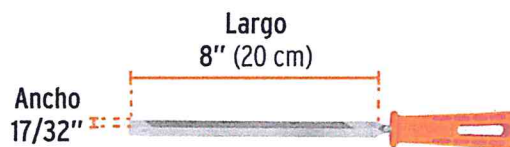
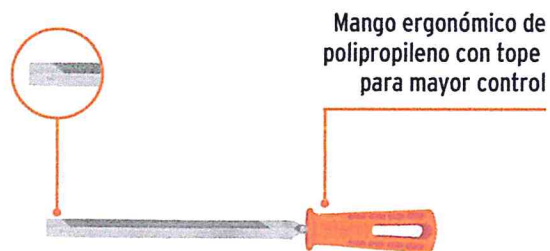

Picado sencillo

CLASIFICACIÓN DE LAS LIMAS Y SUGERENCIAS DE USO

	PICADO SENCILLO Para aceros, fierros, alfileres de tornillos, llaves y machetes.	PICADO DOBLE Para remover material con mayor rapidez.	PICADO CURVO Para soldadura, afilado y fluído de la pintura de automóviles.	PICADO ESCOFINA Para perforar y cortar espesos y gruesos.
Aceros	●	●	●	●
Alfileres	●	●	●	●
Fundición	●	●	●	●
Pulsadores	●	●	●	●
Llaves	●	●	●	●
Machete	●	●	●	●

TIPO DE LIMA SEGÚN SU GRADO DE CORTE

- MUZAS**
Tienen dientes de menor tamaño para acoblar más fino. Para uso en tornos de 0.5 mm de espesor.
- BASTARDAS**
Tienen dientes grandes que sirven para dar un esbozo de trabajo. Para uso en más de 0.5 mm de espesor.

APLICACIONES

- PLANA**
Para superficies planas y espaldas.
- TRIANGULAR**
Para rebajar espumas y guías de soldadura.
- Para afilado**
- REDONDA**
Para superficies cóncavas de poco radio y agujeros.
- MEDIA CAÑA**
Para superficies curvas, platos y espaldas.



GRUPO MARPA IT, S.A. DE C.V.
RFC: IMP871216310
VALLE DE LA ESPERANZA 101
FRACC. VALLE DE SAN JAVIER C.P. 43096
PACHUCA DE SOTO, PUEBLA.
TEL 771-7170630

322



CÓDIGO: 11009 CLAVE: BPJ-6

Biello para paja, 6 dientes, mango 48", Truper

- Cabeza de acero forjada en una sola pieza
- Casquillo y collar metálicos que refuerzan el encabado
- Mango de madera
- Ideal para caballerizas, ranchos, granjas, manejo de estiércol, paja y heno

**Especificaciones**

Dientes	6
Ancho dientes	13" (33 cm)
Largo dientes	13" (33 cm)
Largo del mango	48" (122 cm)
Largo madera	39" (100 cm)
Inner	3

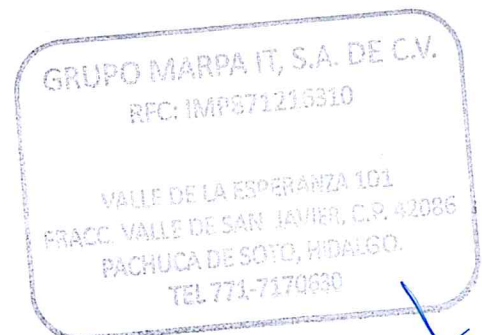

Imágenes complementarias

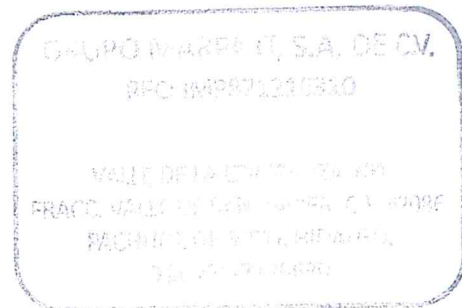
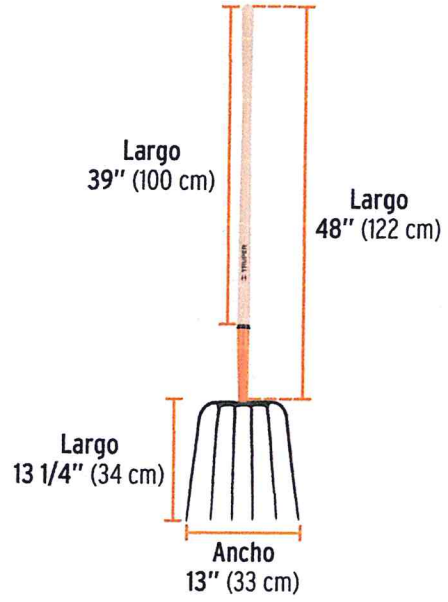
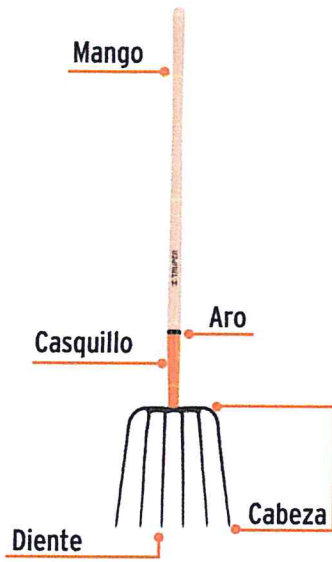

320



CÓDIGO: 44645 CLAVE: PIBR-1/2C

Bolsa con 100 pijas cabeza cruz, punta de broca 1/2", Fiero

- Fabricadas en acero con recubrimiento galvanizado
- La punta autoperforante elimina la necesidad de un orificio piloto
- Para fijación y sujeción



Especificaciones

Número	8
Largo	1/2" (13 mm)
Espesor máximo de barrenado recomendado	3 mm
Velocidad recomendada	1,800 - 2,500 rpm
Piezas por bolsa	100
Empaque individual	Bolsa
Inner	6
Master	72



Imágenes complementarias

Acero con recubrimiento galvanizado

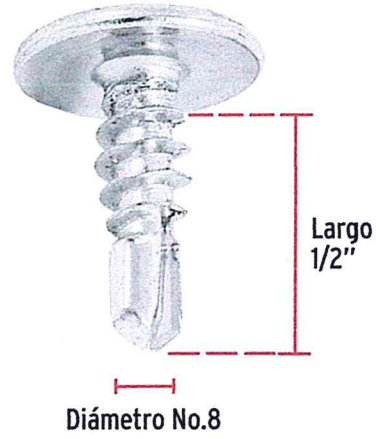
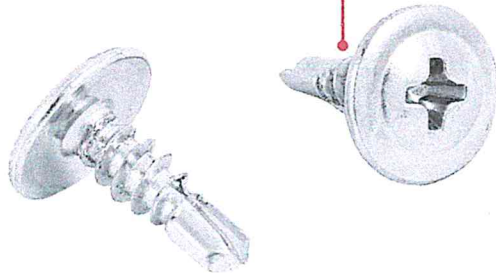

FIERO

CÓDIGO: 40073 CLAVE: PIJC-876

Bolsa con 100 pijas #8 x 3" multiusos cuerda cerrada, Fiero

- Fabricadas en acero con acabado fosfatado negro para mayor protección contra corrosión
- Para trabajos en madera, aglomerados y paneles de yeso o tablaroca

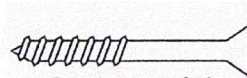

Rosca parcial



Especificaciones

Número	8
Largo	3" (75 mm)
Empaque individual	Bolsa con 100 piezas
Rosca	Parcial
Inner	6
Master	48

GRUPO MARPA IT, S.A. DE C.V.
 RFC: IMIP871216810
 VALLE DE LA ESPERANZA 101
 FRACC. VALLE DE SAN JAVIER, C.P. 42097
 PACHUCA DE SOTO, HIDALGO.
 TEL 773-7170630

Imagenes complementarias

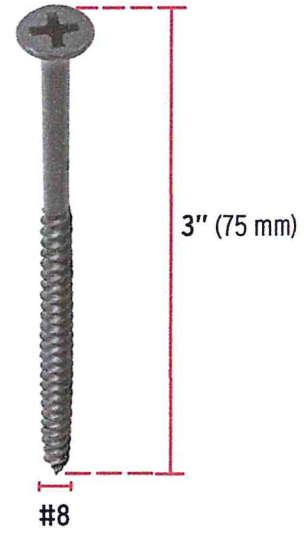

GRUPO MAPPA S.A. DE C.V.
RFC: IMP871215510
VALLE DE LA ESPERANZA 101
FRACC. VALLE DE SAN JAVIER C.P. 40081
PACHUCA DE SOTO, HIDALGO.
TEL 771-7170630

CÓDIGO: 11122 CLAVE: BAV-5/32

Broca HSS 5/32" Trugold para metal, Truper Expert



- Punta Split Point autocentrable para perforaciones más rápidas y precisas
- Fabricada en acero M2, 3X mayor vida útil que las brocas de óxido negro
- Ángulo de punta 135°
- Diámetro marcado en láser para fácil identificación

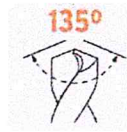

135°

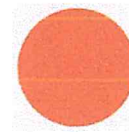

Zanco redondo



Madera



Metal

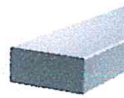

Plástico

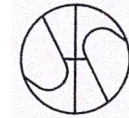

Punta Split Point

Certificaciones y garantías

- Cumple las normas: DIN-1414-1 y 1414-2

Especificaciones

Diámetro	5/32"
Largo	3"
Tipo de zanco	Redondo
Empaque individual	Caja telescópica plástica
Inner	10
Master	100

País de Origen

Fabricado en China bajo las estrictas especificaciones de Truper

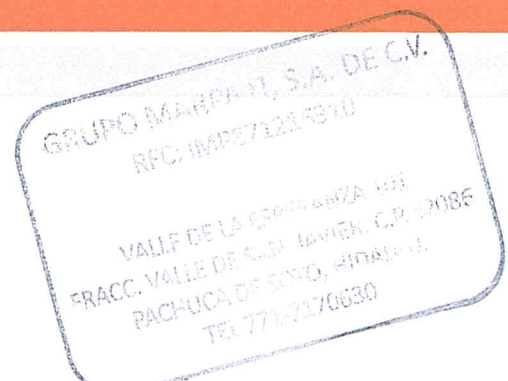

329

Imágenes complementarias



GRUPO MARPA IT, S.A. DE C.V.
RFC: IMP871215910
VALLE DE LA ESPERANZA 101
FRACC. VALLE DE SAN JAVIER, C.P. 42086
PACHUCA DE SOTO, HIDALGO.
TEL 771-7170690

330
✓



CÓDIGO: 12833 CLAVE: CP-24X

Cortapernos profesional de 24", Truper

- Cuchillas de acero al cromo molibdeno forjadas y templadas, para mayor resistencia y durabilidad
- Mangos ergonómicos antiderrapantes
- Mayor palanca para reducir el esfuerzo
- Tornillo excéntrico, para un ajuste correcto de las cuchillas

Certificaciones y garantías

- Excede la norma Especific. Federal: GGG-C-740d

Especificaciones

Largo total	24" (60 cm)
Capacidad máxima de corte	Materiales suaves 7/16" (11 mm) Materiales duros 5/16" (8 mm)
Largo de zona de corte	1 1/4" (32 mm)
Peso	2.5 kg
Empaque individual	Caja
Inner	2
Master	6

País de origen

Fabricado en China bajo las estrictas especificaciones de Truper

Refacciones y/o accesorios disponibles en catálogo (no incluidas)

Código	Clave	Descripción
12839	REP-CP-24X	Cuchillas de repuesto para cortapernos 24", Truper

GRUPO MARPA IT, S.A. DE C.V.
 RFC: IMP871216510
 VALLE DE LA ESPERANZA 101
 FRACC. VALLE DE SAN JAVIER, C.P. 40886
 PACHUCA DE SOTO, HIDALGO,
 TEL 771-7170630

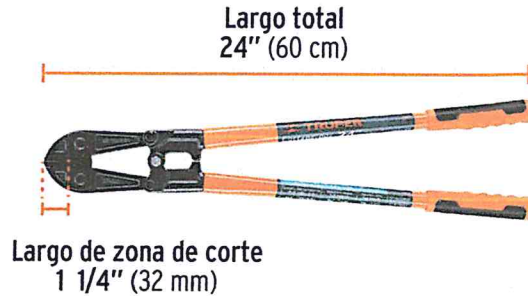
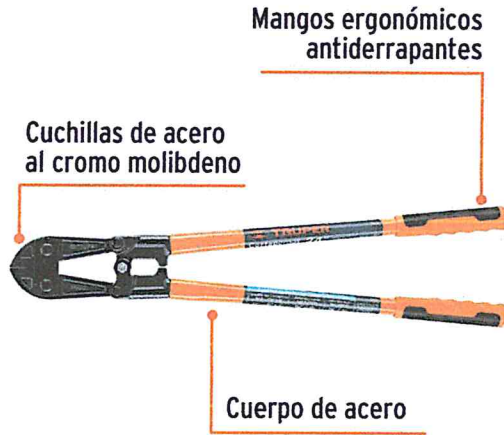

CAPACIDAD MÁXIMA DE CORTE

Tamaño de cortaperno
24" (60 cm)

Materiales suaves

7/16" (11 mm)

- Pernos
- Varilla
- Barras de metal no ferroso
- Varilla de metal recocido
- Cable trenzado de baja resistencia

Materiales duros

5/16" (8 mm)

- Varilla y malla reforzada
- Cable reforzado
- Varilla de alta resistencia
- Cadena (sin temple) revestida
- Acero aleado

Ajuste de la cuchilla de repuesto:



GRUPO MARPA IT, S.A. DE C.V.
 RFC: IMP871215310
 VALLE DE LA ESPERANZA 101
 FRACC. VALLE DE SAN JAVIER, C.P. 42086
 PACHUCA DE SOTO, HIDALGO.
 TEL 771-7170130



GRUPO MARPA F, S.A. DE C.V.
RFC: IMP871216310
VALLE DE LA ESPERANZA 101
FRACC. VALLE DE SAN JAVIER C.P. 17015
PACHUCA DE SOTO, PUEBLA, MEX.
TEL 771-7170610

333

PRETUL®

CÓDIGO: 22850 CLAVE: RE-10P

Remachadora 10", Pretul



- Cuerpo de acero y mango de PVC
- 4 boquillas intercambiables para remaches de 3/32", 1/8", 5/32" y 3/16"
- Ideal para trabajos en metal, reparación de canaletas y trabajos automotrices

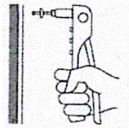

Aplicación de remaches

Especificaciones

Largo	10" (25 cm)
Boquillas	3/32", 1/8", 5/32" y 3/16"
Empaque individual	Blíster
Inner	3
Master	36

Incluye

1 Llave para la instalación de boquillas

Refacciones y/o accesorios disponibles en catálogo (no incluidas)

Código	Clave	Descripción
44518	R-42B	Bolsa con 50 remaches 1/8" x 1/8" de aluminio, ala 1/4"
44519	R-43B	Bolsa con 50 remaches 1/8" x 3/16" de aluminio, ala 1/4"
44520	R-44B	Bolsa con 50 remaches 1/8" x 1/4" de aluminio, ala 1/4"
44521	R-45B	Bolsa con 50 remaches 1/8" x 5/16" de aluminio, ala 1/4"
44522	R-46B	Bolsa con 50 remaches 1/8" x 3/8" de aluminio, ala 1/4"
44523	R-48B	Bolsa con 50 remaches 1/8" x 1/2" de aluminio, ala 1/4"
44524	R-52B	Bolsa con 50 remaches 5/32" x 1/8" de aluminio, ala 5/16"
44525	R-54B	Bolsa con 50 remaches 5/32" x 1/4" de aluminio, ala 5/16"
44526	R-56B	Bolsa con 50 remaches 5/32" x 3/8" de aluminio, ala 5/16"

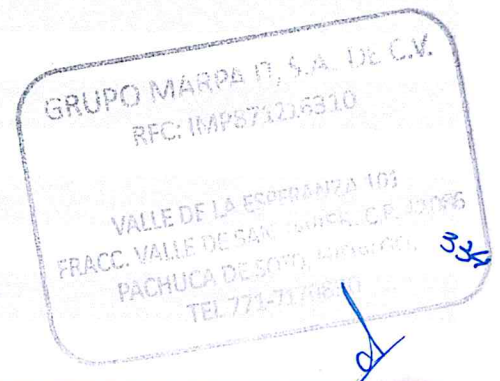

Refacciones y/o accesorios disponibles en catálogo (no incluidas)

Código	Clave	Descripción
44527	R-58B	Bolsa con 50 remaches 5/32" x 1/2" de aluminio, ala 5/16"
44528	R-62B	Bolsa con 50 remaches 3/16" x 1/8" de aluminio, ala 3/8"
44529	R-64B	Bolsa con 50 remaches 3/16" x 1/4" de aluminio, ala 3/8"
44530	R-66B	Bolsa con 50 remaches 3/16" x 3/8" de aluminio, ala 3/8"
44531	R-68B	Bolsa con 50 remaches 3/16" x 1/2" de aluminio, ala 3/8"
44535	R-610B	Bolsa con 50 remaches 3/16" x 5/8" de aluminio, ala 3/8"
44536	R-612B	Bolsa con 50 remaches 3/16" x 3/4" de aluminio, ala 3/8"
46561	R-44BN	Bolsa c/50 remaches 1/8"x1/4" negros de aluminio, ala 1/4"
46562	R-45BN	Bolsa c/50 remaches 1/8"x5/16" negros de aluminio, ala 1/4"
46563	R-46BN	Bolsa c/50 remaches 1/8"x3/8" negros de aluminio, ala 1/4"
46564	R-48BN	Bolsa c/50 remaches 1/8"x1/2" negros de aluminio, ala 1/4"
46565	R-54BN	Bolsa c/50 remaches 5/32"x1/4" negros de aluminio, ala 5/16"
46566	R-56BN	Bolsa c/50 remaches 5/32"x3/8" negros de aluminio, ala 5/16"
46567	R-58BN	Bolsa c/50 remaches 5/32"x1/2" negros de aluminio, ala 5/16"
46568	R-64BN	Bolsa c/50 remaches 3/16"x1/4" negros de aluminio, ala 3/8"
46569	R-66BN	Bolsa c/50 remaches 3/16"x3/8" negros de aluminio, ala 3/8"
46570	R-68BN	Bolsa c/50 remaches 3/16"x1/2" negros de aluminio, ala 3/8"
46571	R-44BB	Bolsa c/50 remaches 1/8"x1/4" blancos de aluminio, ala 1/4"
46572	R-45BB	Bolsa c/50 remaches 1/8"x5/16" blancos de aluminio, ala 1/4"
46573	R-46BB	Bolsa c/50 remaches 1/8"x3/8" blancos de aluminio, ala 1/4"
46574	R-48BB	Bolsa c/50 remaches 1/8"x1/2" blancos de aluminio, ala 1/4"
46575	R-54BB	Bolsa c/50 remaches 5/32"x1/4" blancos aluminio, ala 5/16"
46576	R-56BB	Bolsa c/50 remaches 5/32"x3/8" blancos aluminio, ala 5/16"
46577	R-58BB	Bolsa c/50 remaches 5/32"x1/2" blancos aluminio, ala 5/16"
46578	R-64BB	Bolsa c/50 remaches 3/16"x1/4" blancos de aluminio, ala 3/8"
46579	R-66BB	Bolsa c/50 remaches 3/16"x3/8" blancos de aluminio, ala 3/8"
46580	R-68BB	Bolsa c/50 remaches 3/16"x1/2" blancos de aluminio, ala 3/8"

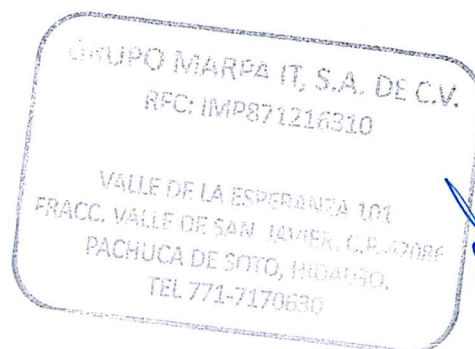

335

Imágenes complementarias

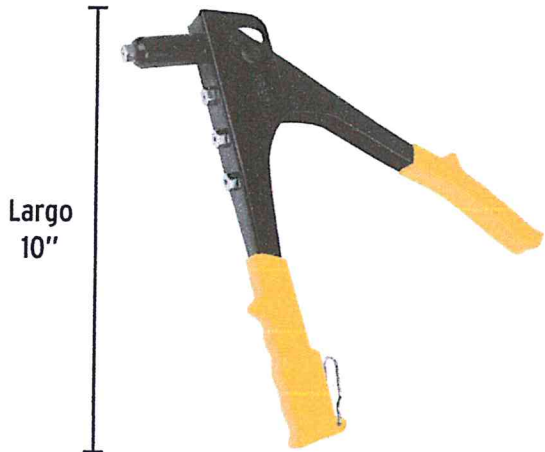
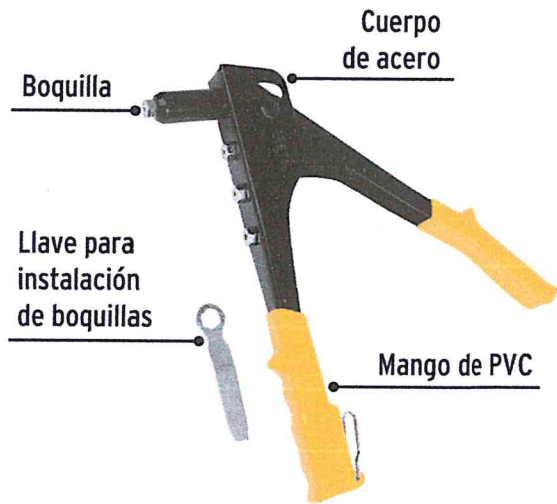

Largo
10"

GRUPO MARPA IT, S.A. DE C.V.
RFC: IMP271216310
VALLE DE LA ENGRANCA 101
FRACC. VALLE DE SAN JAVIER, CA. 42086
PACHUCA DE SOTO, HIDALGO.
TEL. 771-7270630



336
✓

PARTIDA GENERAL PARA LICITACION	ID. AREA	DESCRIPCIÓN	UNIDAD DE MEDIDA	CANTIDAD	NO. PARTE O MODELO OFERTADO	MARCA OFERTADA
Partida: 295	143	Clavo para concreto de 1"	Kg.	3	CLAVO	NO APLICA
						
Partida: 296	144	cemento	Bultos	5	CEMENTO	MOCTEZUMA
						
Partida: 297	145	Crest	Bultos	10	PEGAZULEJO	CREST
						
Partida: 298	146	Estuco	Bultos	10	ESTUCCO	FORTEC
						

GRUPO MURPHY, S.A. DE C.V.
 R.F.C. IMP871216310

VALLE DE LA ESPERANZA 101
 FRACC. VALLE DE SAN JUAN, C.P. 42086
 PACHUCA DE SOTO, HIDALGO.
 TEL. 771-7170930

23

PARTIDA GENERAL PARA LICITACION	ID. AREA	DESCRIPCION	UNIDAD DE MEDIDA	CANTIDAD	NO. PARTE O MODELO OFERTADO	MARCA OFERTADA
307	155	Pintura vinil acrilica con tecnologia Antibacterial Crema B12 	Cubetas 20 Lts	4	0275017	COMEX
308	156	Pintura vinil acrilica con tecnologia Antibacterial Rojo oxido 	Cubetas 20 Lts	2	0275021	COMEX
309	157	Blanco Ostión 	Cubetas 20 Lts	4	0275017	COMEX

GRUPO EMPRESARIAL COMEX S.A. DE C.V.
 VALLE DE LA GUAYAMA, C.A. 77061
 FRACC. VALLE DE SAN JOSE, HUIJAUQUIL
 PACHUCA DE SOTO, HIDALGO.
 TEL. 771-7470630

CÓDIGO: 13878 CLAVE: ROPI-925

Rodillo para pintar 9" x 1" superficies muy rugosas, Truper

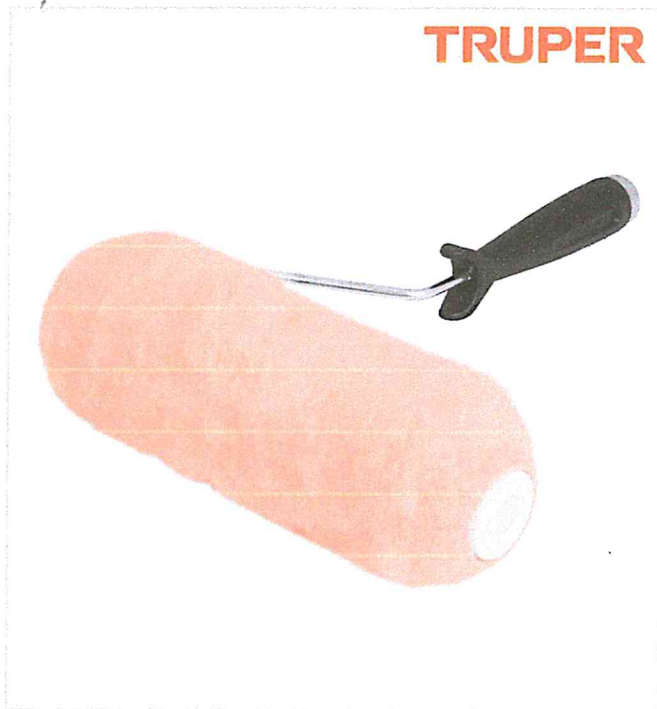

- Felpa de poliéster de alta densidad en color melón para **uso profesional 2X más eficiente** que cubre áreas de mayor tamaño en menos tiempo
- Maneral de acero galvanizado y mango de polipropileno
- Maneral y felpa reutilizables
- Para todo tipo de pinturas



Especificaciones

Superficies	Muy rugosas
Largo	9" (23 cm)
Espesor de felpa	1"
Empaque individual	Bolsa
Inner	6
Master	48

País de origen

Fabricado en México bajo las estrictas especificaciones de Truper

Refacciones y/o accesorios disponibles en catálogo (no incluidas)

Código	Clave	Descripción
10546	EXTF-36	Extensión de 3.6 m de fibra de vidrio para rodillo, Truper
10547	EXTM-12	Extensión de acero para rodillo, 1.2 m, Truper
10548	EXTM-24	Extensión de acero para rodillo, 2.4 m, Truper
10549	EXTM-30	Extensión de acero para rodillo, 3 m, Truper
10745	MAJA-9X	Maneral reforzado de 9" con jaula para rodillo, Truper
13885	R-ROPI-925	Felpa para rodillo 9" x 1" superficies muy rugosas, Truper
19213	EXTA-27	Extensión de 2.7 m de aluminio para rodillo, Truper
19216	EXTA-20	Extensión de 2 m de aluminio para rodillo, Truper

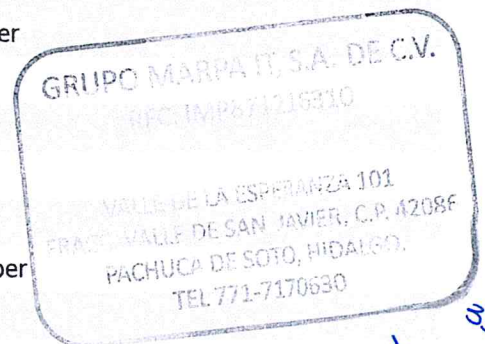

335

Imágenes complementarias

Maneral de
acero galvanizado

Mango de
polipropileno

Felpa de poliéster
de alta densidad

Espesor
1"

Largo
9" (23 cm)

Superficie muy rugosa



GRUPO MARPA IT, S.A. DE C.V.
CALLE 101
VIA EL PARA EN LA ZONA 101
ESPACIO VALLE DEL SAN JAVIER, C.R. 42086
PACHUCA DE SOTO, HIDALGO.
TEL 771-7170630



CÓDIGO: 14487 CLAVE: BRT-5

Brocha profesional de 5" con mango de plástico, Truper

- Cerdas finas que brindan mejor acabado y una mayor aplicación de pintura
- Mango ligero de polipropileno para un trabajo más cómodo
- Resina epóxica que minimiza la caída de las cerdas
- Resistente a solventes

Especificaciones

Ancho	5"
Largo de cerdas expuestas	60 mm
Espesor de brocha	17 mm
Empaque individual	Bolsa
Inner	6
Master	72

GRUPO MARPA IT, S.A. DE C.V.
 RFC: 0449571216310
 CALLE DE LA ESPERANZA 101
 FRACC. VALLE DE SAN JAVIER. C.R. 42086
 PACHUCA DE SOTO, HIDALGO.
 TEL 771-7170630

311

Imágenes complementarias

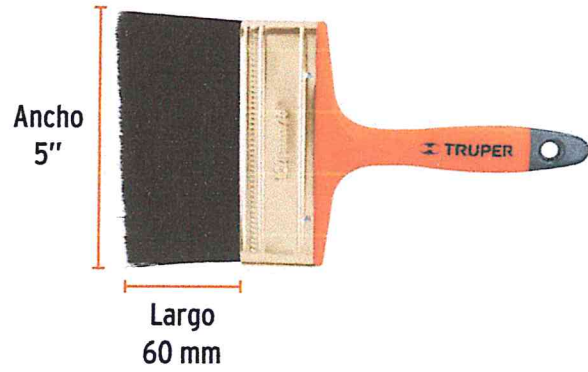
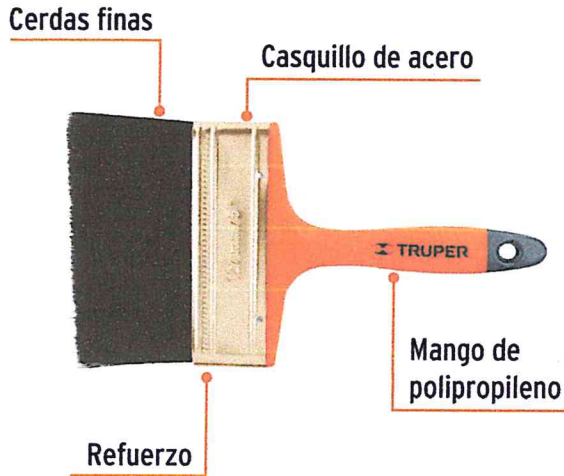

GRUPO MASPA S.A. DE C.V.
CALLE MEXICALCATEPEC 101
PISO 10, ZONA INDUSTRIAL, SAN JUAN, C.P. 42086
MEXICO DE JCTO, HIDALGO.
TEL 771-7170630

342

CÓDIGO: 14483 CLAVE: BRT-2

TRUPER

Brocha profesional de 2" con mango de plástico, Truper

- Cerdas finas que brindan mejor acabado y una mayor aplicación de pintura
- Mango ligero de polipropileno para un trabajo más cómodo
- Resina epóxica que minimiza la caída de las cerdas
- Resistente a solventes

Especificaciones

Ancho	2"
Largo de cerdas expuestas	45 mm
Espesor de brocha	12 mm
Empaque individual	Bolsa
Inner	6
Master	72

GRUPO MARPA IT, S.A. DE C.V.
RFC: IMP871216810



CALLE DE LA ESPERANZA 101
TEHUACÁN DE SAN JAVIER, C.P. 82086
PACHUCA DE SOTO, HIDALGO.
TEL 771-7170630

343

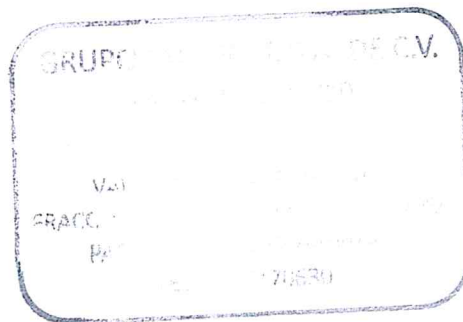
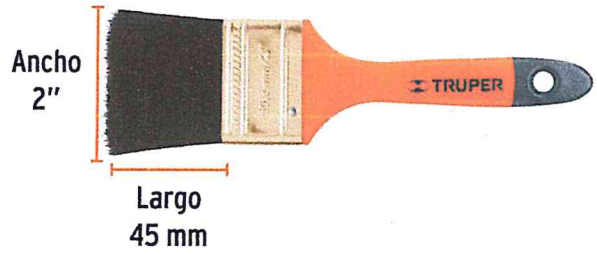
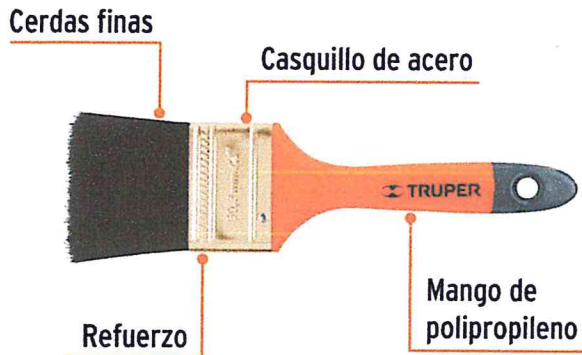
Imágenes complementarias



349

PARTIDA GENERAL PARA LICITACION	ID. AREA	DESCRIPCIÓN	UNIDAD DE MEDIDA	CANTIDAD	NO. PARTE O MODELO OFERTADO	MARCA OFERTADA
313	161	Impermeabilizante 	LTS	50	0284109	COMEX
314	162	Tinher 	LTS	50	2067301	COMEX

GRUPO MARPA IT, S.A. DE C.V.
REC: IMP871216310
VALLE DE LA ESPERANZA 109
FRACC. VALLE DE SAN JAVIER C.P. 72086
PACHUCA DE SOTO, HIDALGO
TEL 772-7170630

395



Partida: 316	164	Mascarilla con filtro	Piezas	4	CB00043	GENERIC
-----------------	-----	-----------------------	--------	---	---------	---------



Partida: 317	165	repuesto de rodillo de 4"	Paquetes	3	RE00001	GENERIC
--------------	-----	---------------------------	----------	---	---------	---------



GRUPO MARPA IT, S.A. DE C.V.
 RFC: B44071218910
 VENTA DE LA EMPRESA 101
 FRACC. VALLE DE SAN JAVIER, CP 42086
 PACHUCA DE SOTO, HIDALGO.
 TEL 771-7170630

PARTIDA GENERAL PARA LICITACION	ID. AREA	DESCRIPCIÓN	UNIDAD DE MEDIDA	CANTIDAD	NO. PARTE O MODELO OFERTADO	MARCA OFERTADA
Partida: 318	166	Amarillo trafico 	LTS	25	657106	COMEX
Partida: 319	167	Negro aceite 	LTS	50	657100	COMEX
Partida: 320	168	Blanco aceite 	LTS	50	657101	COMEX

GRUPO EMPRESARIAL... S.A.S.
 CRACK, PACHA Y TONAJA JAVIER...
 PACTO... E SOTO...
 TEL 771-711080

349

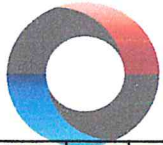

GRUPO MARPA IT

Cómputo, Telecomunicaciones, Seguridad, Energía y Construcción.

PARTIDA GENERAL PARA LICITACION	ID. AREA	DESCRIPCIÓN	UNIDAD DE MEDIDA	CANTIDAD	NO. PARTE Ó MODELO OFERTADO	MARCA OFERTADA	CÁLOGO
421	1	Café 100% puro soluble descafeinado, 170 gramos	frascos	8	DECAF	NESCAFE	
422	2	Azucar	Kg.	8	AZUCAR ESTANDAR	LIBRE	
423	3	Edulcorante de Mesa, 80 sobres de 1g c/u	cajas	2	STEVIA	SPLENDA	
424	4	Galletas surtido selecto 1 kg	cajas	26	MAJESTIC	MARIÁN	
425	5	Caramelo Ron Mantequilla Laposse	Kg.	4	RON	LAPOSSE	
426	6	Chocolate (fresa y chocolate, 500GR)	Kg.	5	FRESA CHOCOLATE	LAPOSSE	
427	7	Té manzanilla, 50 piezas	caja	4	MANZANILLA	McCORMICK	
428	8	Té de Limón 50 sobres, 50 unidad, 1	caja	4	LIMÓN	McCORMICK	



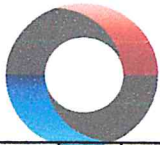

GRUPO MARPA IT, S.A. DE C.V.
 VALLE DE LA ESPERANZA No. 101
 FRACC. VALLE DE SAN JAVIER, P.R. 42086
 TEL. (771) 717-0630 FAX (771) 717-0630

3/18



GRUPO MARPA IT

Cómputo, Telecomunicaciones, Seguridad, Energía y Construcción.

PARTIDA GENERAL PARA LICITACION	ID. AREA	DESCRIPCIÓN	UNIDAD DE MEDIDA	CANTIDAD	NO. PARTE Ó MODELO OFERTADO	MARCA OFERTADA	CÁLOGO
429	9	Té Nature's Manzanilla, Vainilla y Miel	caja	4	MANZANILLA VAINILLA Y MIEL	NATURE'S	
430	10	Té de Manzana Canela 25 sobres	caja	4	MANZANA CANELA	McCORMICK	
431	11	Té de Hierbabuena 50 sobres	caja	4	HIERBA BUENA	McCORMICK	
432	12	Agua embotellada de 1/2 litro (paq. 24)	Paquete	4	AGUA NATUTAL 600	BONAFONT	
433	13	Coffee Mate Original Caja con 200 Sticks de 4G c/u	caja	3	COFFE MATE	NESTLE	







GRUPO MARPA IT, S.A. DE C.V.
 RFC: IMP871216310
 VALLE DE LA ESPERANZA 101
 FRACC. VALLE DE SAN JAVIER, C.P. 42086
 PACHUCA DE SOTO, HIDALGO.
 TEL 771-7170630

Handwritten signature and initials.



GRUPO MARPA IT

Cómputo, Telecomunicaciones, Seguridad, Energía y Construcción.

PARTIDA GENERAL PARA LICITACION	ID. AREA	DESCRIPCIÓN	UNIDAD DE MEDIDA	CANTIDAD	NO. PARTE O MODELO OFERTADO	MARCA OFERTADA	CÁLOGO
434	1	Llantas 235 65 R17	PIEZA	2	KINERGY GT	HANKOOK	
435	2	Llantas 205 65 R 16	PIEZA	2	TIGER PAW	UNIROYAL	
436	3	Llantas 275 60 R 15	PIEZA	2	FIREHAWK INDY	FIRESTONE	
437	4	Llantas 185 65 R 14	PIEZA	2	CS1	COOPER	
438	5	Llantas 235 50 R 17	PIEZA	2	HTRZIII	SIMITOMO	
439	6	Llantas 195 65 R 15	PIEZA	2	CS1	COOPER	
440	7	Llantas 235 75 R 15	PIEZA	2	TQHT701	TORQUE	

GRUPO MARPA IT, S.A. DE C.V.
RFC: HMPS71216310

VALLE DE LA ESPERANZA 101
FRACC. VALLE DE SAN JAVIER C.P. 42086
PACHUCA, HGO.

Diana Escobedo Fernandez.

350